

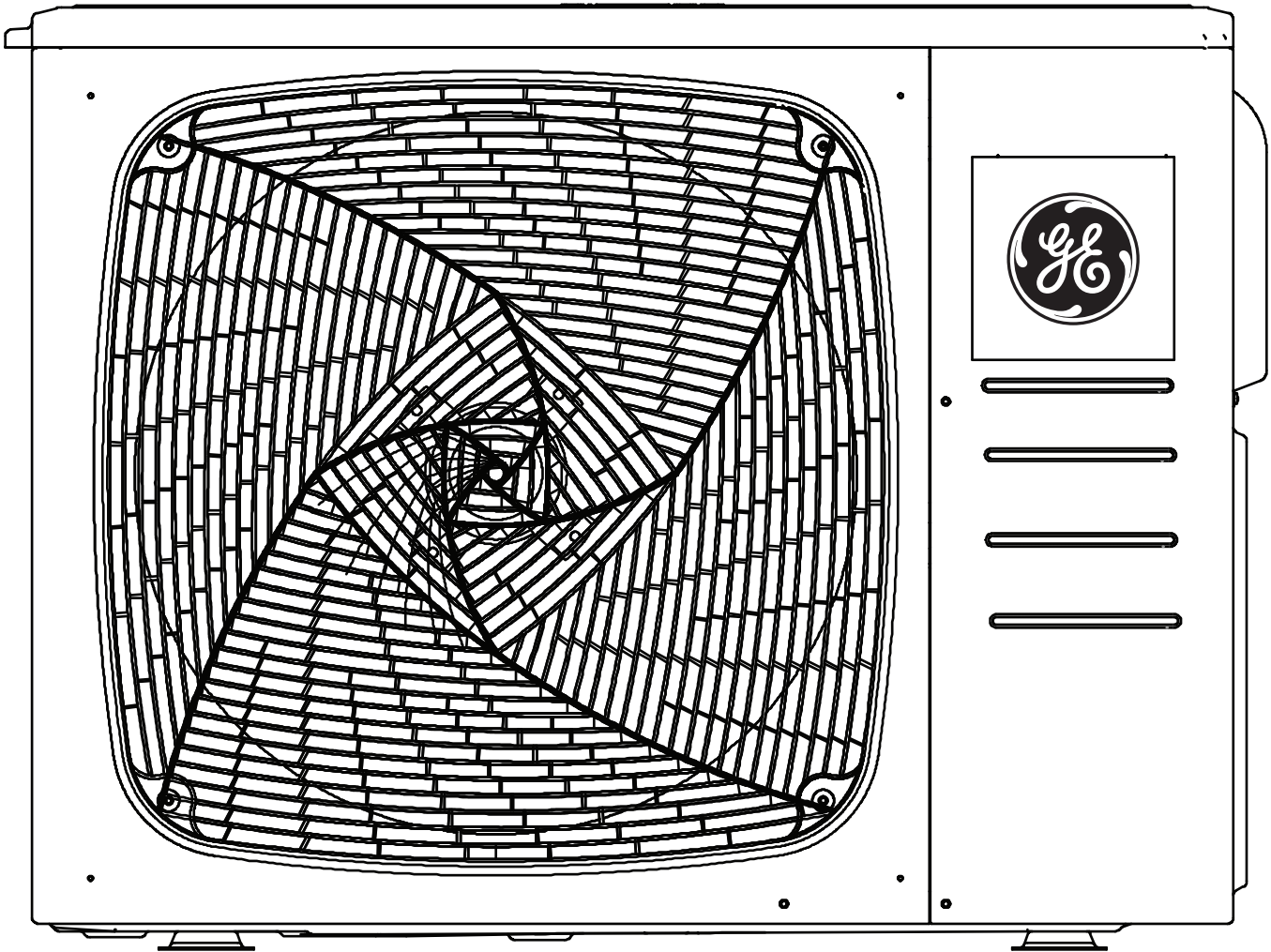

GE APPLIANCES

Installation Instructions

**Ductless Multi Zone with
Highwall Indoor Units**



**READ CAREFULLY.
KEEP THESE INSTRUCTIONS.**

31-5000560 Rev. 3 06-22 GEA

Operating Range

The following information lists the operating range specific to each model.

ASH218JCDDA1/ ASH324JCDDA1/ ASH436JCDDA1

Cooling: 14°F to 115°F

Heating: -4°F to 75°F

NOTES:

- The unit will stop running when outdoor temperature drops below -22°F (-30°C). The unit will resume operation automatically when the temperature rises above the low temperature limit.

ASH220NCDWA/ ASH324NCDWA / ASH436NCDWA1

Cooling: 14°F to 115°F

Heating: -15°F to 75°F

- It is recommended to have a secondary heating source(s) available in case the temperature drops below the operating range.

Record Keeping

Thank you for purchasing GE Appliances **ENDURE** series, **ALTITUDE** series, **CALIBER** series, **MULTILINK** series Ductless Mini and Multi Split Heat Pump product. This installation manual will help you get the best performance from your new unit.

For future reference, record the model and serial number located on the label on the side of your unit, and the date of purchase.

Staple your proof of purchase to this manual to aid in obtaining warranty service if needed.

To register your new GE Appliances Duct Free system go to **GEAppliances.com/ductless** and input the model/serial number information on this page. To receive a 10-year compressor and parts warranty, registration is required within 60 days of installation.

Model number

Serial number

Date of purchase



This manual contains installation instructions for multi outdoor and highwall indoor units..

Energy Star Models (Installation Capabilities)

IMPORTANT – This product** has been designed and manufactured to meet ENERGY STAR 6.1 criteria for energy efficiency when matched with appropriate coil components. However, proper refrigerant charge and proper air flow are critical to achieve rated capacity and efficiency. Installation of this product should follow the manufacturer’s refrigerant charging and air flow instructions. Failure to confirm proper charge and airflow may reduce energy efficiency and shorten equipment life. Please check the following steps (optional) for installation capability per ENERGY STAR 6.1 CAC/HP specification.

Step 1: Please make sure all mechanical and electrical connections established per manufacturer’s guidance.

Step 2: After completing step 1, power the unit on and check the display on the indoor or outdoor unit. If the display shows “CC”, the unit is ready to begin entering installation test mode. Proceed to step 3. If the display does not show “CC”, the indoor and outdoor unit combination is not Energy Star compliant and is not capable of executing the installation testing. The unit is now ready for normal use if “CC” is not displayed.

Step 3: While the indoor and outdoor unit display shows “CC”, please set the indoor mode to Heat or Cool and set the indoor temperature to 77°F (25°C). The installation test will start within 5 seconds. The unit will test the following parameters and change the display to indicate it is progressing through the test parameters.

1. Fan mode test, total 3 mins, indoor display flashes Fn and N1 and outdoor display shows N1.
2. Heating and/or cooling performance depending on the current outdoor temperature.
 - **2A:** When the outdoor ambient temperature is 14~75°F (-10~24°C), the system will run heating and cooling mode for 10 minutes each, the indoor and outdoor display will show N2 and N3 accordingly.
 - **2B:** When the outdoor ambient temperature is -4~14°F (-20~-10°C), the system will only run heating mode for 15 minutes, indoor and outdoor display will show N2
 - **2C:** When the outdoor ambient temperature is 75~115°F (24~46°C), the system will only run cooling mode for 15 minutes, indoor and outdoor display will show N3

Upon finishing and passing all test, the indoor and outdoor display will show PS. The unit can now be used normally. If the unit does not pass all the automatic tests, the indoor and outdoor display will show an error code and the testing will stop. Please refer to the service manual for this model to correct the error. The automatic testing will need to be restarted via the procedure above starting with Step 2 after the error has been corrected.

Note: The automatic tests can also be by-passed by **setting the indoor mode to dry and then setting the temperature to 68°F (20°C)** while the unit is flashing CC after initial power has been applied to the unit. The indoor display should read BP for 5 seconds then go into stand-by mode. The unit can then be used normally. If installation test mode has been started, it will not be able to by-pass the test unless the power has been recycled prior to finishing the installation tests.

Note: If the outdoor temperature is exceeding normal operation range, (eg. below -4°F (-20°C) or above 115°F(46°C)), running pre-programmable test may result in error code. Manufacturer suggests to by-pass the test during the severe weather and go back to the jobsite and run the test when outdoor temperature permits.

Note: If there is a need to run the pre-programmed installation tests again after successfully completing them initially, set the remote controller to cool, high fan speed, 60°F (16°C), and then press the sleep button 4 times continuously. After hearing 5 beeps on the indoor unit, power cycle.

**Listed Energy Star Models
ASH218JCDDA1
ASH324JCDDA1

Important Safety Information

▲ WARNING

For your safety, the information in this manual must be followed to minimize the risk of fire, electric shock, or personal injury.

- Use this equipment only for its intended purpose as described in this manual.
- This heat pump must be properly installed in accordance with these instructions before it is used.
- All wiring should be rated for the amperage value listed on the rating plate. Use only copper wiring.
- All electrical work must be completed by a qualified electrician and completed in accordance with local and national building codes.
- Any servicing must be performed by a qualified individual.

For any service which requires entry into the refrigerant sealed system, Federal regulations require that the work is performed by a technician having a Class II or Universal certification.

- All heat pumps contain refrigerants, which under federal law must be removed prior to product disposal. If you are getting rid of an old product with refrigerants, check with the company handling disposal.
- These R-410A heat pumps systems require that contractors and technicians use tools, equipment and safety standards approved for use with this refrigerant. DO NOT use equipment certified for R22 refrigerant only.

▲ WARNING

RISK OF ELECTRIC SHOCK. Could cause injury or death.

- An adequate ground is essential before connecting the power supply.
- Disconnect all connected electric power supplies before servicing.
- Repair or replace immediately all electrical wiring that has become frayed or otherwise damaged. Do not use wiring that shows cracks or abrasion damage along its length or at either end.

▲ WARNING

RISK OF FIRE. Could cause injury or death.

- Do not store or use combustible materials, gasoline or other flammable vapors or liquids in the vicinity of this or any other appliance.

▲ WARNING

This heat pump system is not intended for use by persons (including children) with reduced physical, sensory or mental capabilities, or lack of experience and knowledge, unless they have been given supervision or instruction concerning use of the appliance by a person responsible for their safety. Children should be supervised to ensure that they do not play with the heat pump system.

To avoid danger of suffocation, keep the plastic bag or thin film used as the packaging material away from young children.

Be sure not to allow foreign materials (oil, water, etc) entering the refrigerant piping. Seal the ends of refrigerant piping before storage.

For installation purposes, be sure to use the parts supplied by the manufacturer or other prescribed parts. The use of non-prescribed parts can cause serious accidents such as the unit falling, water leakage, electric shock, or fire.

The rated power supply of this product is 208/230 VAC/60hz/1PH. Verify the voltage is within 187~253 range before turning the equipment on.

Supply power to the heat pump should be from a dedicated circuit that meets branch circuit ampacity requirements.

Use a special branch circuit breaker and receptacle matched to the power circuit capacity of the heat pump. (Install in accordance with local technical standard for electrical equipment.)

Do not extend the power cord.

Perform wiring work in accordance with standards so that the heat pump can be operated safely and positively.

Install a leakage special branch circuit breaker in accordance with the related laws and regulations and electric company standards.

Important Safety Information

⚠ CAUTION

It is highly recommended that you do not open or close the stop valves when the outdoor temperature is below -5°F (-21°C) as this may cause refrigerant leakage.

Make sure power is turned on for at least 12 hours after periods of being powered down in an 32 °F (0° C) environment or lower.

Do not touch the fins of the coil. Touching the coil fins could result in damage to the fins or personal injury such as skin rupture.

Ensure the power circuit capacity is adequate for all loads connected to the electrical service panel. Increase the conductor and panel capacity if the total electrical loads exceed the power source capacity.

Contact the power utility if the power provided is below equipment rating plate requirements.

Be sure to install a breaker of the specified capacity.

Regulation of cables and breaker differs from each locality, refer in accordance with local rules.

Do not use existing refrigerant lines.

Use refrigerant tubing that is clean and free of any contamination which may cause damage to the system including sulfur, copper oxide, dust, metal chips, powder, oil or water.

Avoid brazing lines together. Use a continuous length of copper tubing as oxides formed during improper brazing techniques can damage the equipment.

Do not use copper pipes that have a collapsed, deformed, or discolored portion (especially on the interior surface). Otherwise, the expansion valve or capillary tube may become blocked with contaminants.

Improper line sizing will degrade performance. Peak pressure of R410A is much higher than R22. Use copper tubing with adequate wall thickness.

To prevent breaking of the pipe, avoid sharp bends. Bend the pipe with a radius of curvature of 4 in. (100 mm) or more.

If the pipe is bent repeatedly at the same place, it will break.

READ AND SAVE THESE INSTRUCTIONS

For more help, visit GEAppliances.com/ductless or call the consumer help line at 844-487-9443.

⚠ CAUTION

- Aluminum electrical wiring may present special problems - consult a qualified electrician.
- When the unit is in the STOP position, there is still voltage to the electrical controls.

BEFORE YOU BEGIN

Read these instructions carefully and completely.

- **IMPORTANT** – Save these instructions for local inspector's use.
- **IMPORTANT** – Observe all governing codes and ordinances.
- **Note to installer** – Be sure to leave these instructions with the Consumer.
- **Note to consumer** – Keep these instructions for future reference.
- **Skill level** – A licensed certified technician (to handle refrigerant R-410A, recovery, etc) and a qualified electrician are required for installation and service of this split heat pump system.
- Proper installation is the responsibility of the installer.
- Product failure due to improper installation is not covered under the limited warranty.
- For personal safety, this system must be properly grounded.
- Protective devices (fuses or circuit breakers) acceptable for installation are specified on the nameplate of each unit.
- Make sure to avoid wiring or plumbing inside the wall when installing.

Installation Instructions

Required Tools for Installation

- 14/4 AWG stranded wire
 - 5/8" (16mm), 7/8" (22mm), 1" (25mm) or Adjustable Wrench
 - R-410A Refrigerant*
 - Adhesive tape*
 - Conduit cable clamp 1/2"
 - Copper line set (for size, see table on page 15)
 - #2 phillips screwdriver
 - Drill
 - R-410A flaring tool
 - Hex wrench
 - Hole saw 2 1/4"
 - Insulation*
 - Refrigerant scale
 - Level
 - Manifold gauge set
 - Measuring tape
 - Micron gauge
 - Mini-split adapter (5/16"F to 1/4"M)
 - Nitrogen*
 - Pipe cutter
 - PVC pipe
 - Razor knife
 - Reamer
 - Saddle clamp (L.S.) w/ screws
 - Sealant, non-expanding (for lineset hole)
 - Soap/water solution* or gas leakage detector
 - Stud finder
 - Torque wrench
 - Vacuum pump
 - Wire strippers
 - All usual and customary HVAC hand and power tools, meters, and testing devices
- * consumable

Installation Instructions

COMPATIBILITY MATRIX FOR MULTI ZONE DUCTLESS SYSTEM

ASH218JCDDA1 & ASH220NCDWA		
Zones	Combinations	
	Unit A	Unit B
Two Zone Unit A Unit B	7K	7K
	7K	9K
	9K	9K
	7K	12K
	9K	12K
	12K	12K

ASH324JCDDA1 & ASH324NCDWA			
Zones	Combinations		
	Unit A	Unit B	Unit C
Two Zone Unit B Unit C	—	7K	7K
	—	7K	9K
	—	9K	9K
	—	7K	12K
	—	9K	12K
	—	12K	12K
	—	7K	18K
	—	9K	18K
	—	12K	18K
Three Zone Unit A Unit B Unit C	7K	7K	7K
	7K	7K	9K
	7K	9K	9K
	7K	7K	12K
	9K	9K	9K
	7K	9K	12K
	9K	9K	12K
	7K	12K	12K
	9K	12K	12K

ASH436JCDDA1 & ASH436NCDWA1				
Zones	Combinations			
	Unit A	Unit B	Unit C	Unit D
Two Zone Unit C Unit D	—	—	9K	18K
	—	—	12K	18K
	—	—	7K	24K
	—	—	9K	24K
	—	—	12K	24K
	—	—	18K	18K
	—	—	24K	18K
	—	—	24K	24K
	Three Zone Unit B Unit C Unit D	—	9K	9K
—		7K	9K	12K
—		9K	9K	12K
—		7K	12K	12K
—		7K	7K	18K
—		9K	12K	12K
—		7K	9K	18K
—		9K	9K	18K
—		12K	12K	12K
—		7K	12K	18K
—		7K	7K	24K
—		9K	12K	18K
—		7K	9K	24K
—		9K	9K	24K
—		12K	12K	18K
—		7K	12K	24K
—		9K	12K	24K
Four Zone Unit A Unit B Unit C Unit D	—	12K	12K	24K
	—	12K	18K	18K
	7K	7K	7K	7K
	7K	7K	7K	9K
	7K	7K	9K	9K
	7K	7K	7K	12K
	7K	9K	9K	9K
	7K	7K	9K	12K
	9K	9K	9K	9K
	7K	9K	9K	12K
	7K	7K	12K	12K
	7K	7K	7K	18K
	9K	9K	9K	12K
	7K	9K	9K	18K
	9K	9K	12K	12K
	7K	7K	7K	18K
	7K	7K	7K	24K
	9K	9K	9K	15K
	9K	12K	12K	12K
	7K	7K	9K	24K
9K	9K	12K	18K	
12K	12K	12K	12K	

Installation Instructions

INDOOR CLEARANCES (Appearance may vary)

This picture is for reference only. Your product may look different.

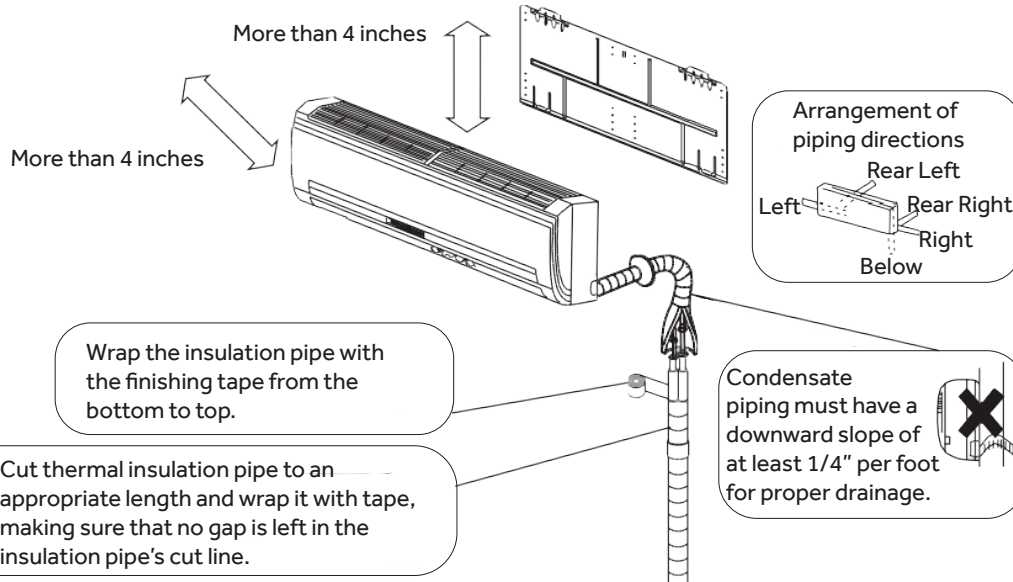

SALTWATER COAST INSTALL

- The outdoor unit should be installed at least 1/2 mile away from the salt water, including seacoasts and inland waterways. Please follow the installation instruction below if the unit installed from 1/2 mile to 5 miles away from the salt water, including seacoasts and inland waterways.
- Install the outdoor unit in a place (such as near buildings etc.) where it can be protected from sea breeze which can damage the outdoor unit.

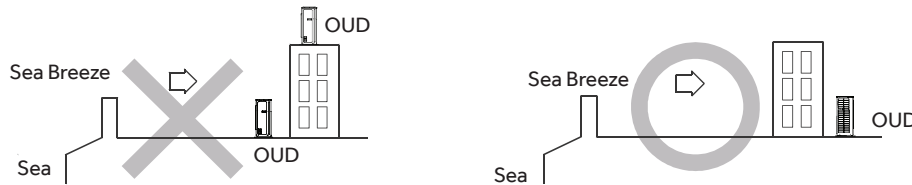

- Construct a protection wall around it to block the sea breeze if you cannot avoid installing the outdoor unit by the seashore.
- A protection wall should be constructed with a solid material to block the sea breeze. The height and the width of the wall should be 1.5 times larger than the size of the outdoor unit. Also, allow at least 28" (700mm) between the protection wall and the outdoor unit for air circulation to ventilate.
- Install the outdoor unit in a place where water can drain.
- Contact GEA Ductless for assistance if the above conditions cannot be met.

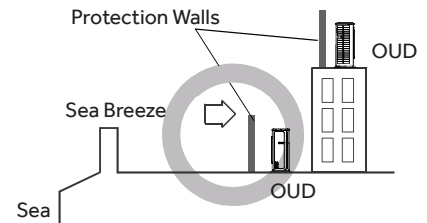

Installation Instructions

Step 1 - Preparation

Outdoor Unit Clearances

NOTE: Fix the unit by inserting bolts, wire or other foundation options if there is danger that the unit will fall or turn over.

NOTE: Place the unit on a level mounting base (or a plastic pedestal) for proper drainage.

NOTE: Install the outdoor unit in a level position. Failure to do so may result in water leakage or accumulation.

(3) Installation and maintenance space

Selection of installation location of outdoor

(1) Single-unit installation (unit: in.(mm))

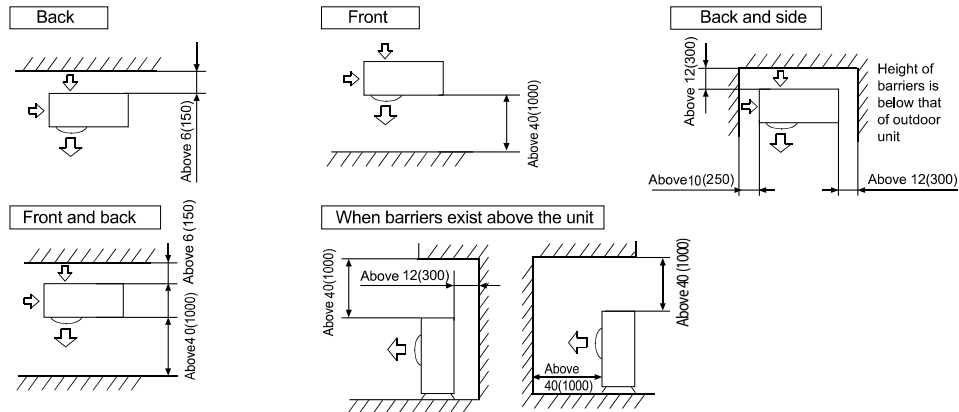

The top and two side surfaces must be exposed to open space, and barriers on at least one side of the front and back shall be lower than the outdoor unit.

(2) Multi-unit installation (unit: in.(mm))

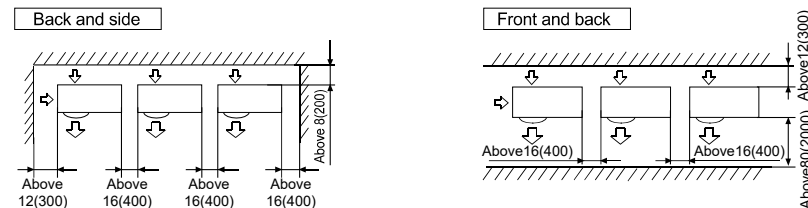

Height of barriers is below that of outdoor unit

(3) Multi-unit installation in front and back (unit: in.(mm))

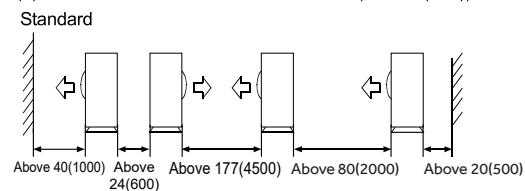

Select the Outdoor location:

- Choose a level place solid enough to bear the weight and vibration of the OD unit and where the operation noise will not be amplified.
- Choose a location where the hot air discharge and/or noise will not create a nuisance for neighbors.
- Ensure there is sufficient space to maneuver the OD unit into place.
- Ensure there is sufficient space and no obstructions for the air inlet and outlet.
- Install the unit's power/communication wiring at least 10 feet away from television and radio sets to prevent interference.
- Ensure any moisture sensitive items are kept away from the condensate drain path of the OD unit.
- Choose a location not affected by heavy snowfall or wind.
- Install a wind baffle to prevent wind exposure.

Installation Instructions

Step 1 - Preparation Cont.

NOTES:

- OD unit cannot hang from a ceiling or be stacked.
 - Ensure that accumulated snow, debris, etc... will not block the air inlet or the coil exchanger if installing the OD unit with a fence or rail guard around it.
 - Ensure ventilation in case of refrigerant leakage. R-410A is a safe, nontoxic, and nonflammable refrigerant.
 - Avoid installing the OD unit where corrosive gases, such as sulfur oxides, ammonia, and sulfurous gas are produced. If unavoidable, consult with an installation specialist about using a corrosion-proof or anti-rust additive to protect the unit coils.
 - Do not install the outdoor unit near the edge of a balcony. Otherwise, children may climb onto the outdoor unit and fall off of the balcony.
 - Do not install the outdoor unit in the following areas: Areas heavily laden with oil or greasy vapors such as kitchens. Oils and grease will create sticky layer on the coil and also cause drainage problems, thus degrade unit performance.
 - Corrosive areas that can potentially have combustible gas leaks, contain suspended fibers or flammable dust, or flammables such as paint thinner or gasoline can cause fires.
 - Areas that contain small animals, rodents, reptiles or insects that can infiltrate the equipment and cause damage to internal components.
 - Area where animals may urinate on the unit or ammonia may be generated.
 - Install as necessary a protective fence or the like to prevent their access if the outdoor unit must be installed in an area within easy reach of the general public.
 - Take appropriate measures to protect it from those elements
- If the outdoor unit is installed in a cold region that is affected by snow accumulation, snow fall, or freezing. To ensure a stable operating, install inlet and outlet ducts.
- Make sure the outdoor unit is installed level and is stable. Install snow protection hood as necessary.
 - Avoid salty places such as the seaside for installation where air conditioner trouble is liable to occur.
 - Install the outdoor unit in a location that is away from exhaust or the vent ports that discharge vapor, soot, dust, or debris.
 - Install the unit where it will not be tilted by more than 3°. However, do not install the unit with it tilted towards the side containing the compressor.
 - When installing the outdoor unit where it may be exposed to strong wind, fasten it securely.
 - It is recommended that unit be installed under a canopy or elevated on a high stand.
 - Protect the drain line from freezing in areas where temperature drops to 32°F (0°C) or lower.
 - Please set up the outdoor unit in a high place and please do not arrange the frame of installed stand under the drain port, because the water dropped from the drain port repeats freezing and accumulating, and may block the drain port.
 - Do not use mineral oils on flared parts. Prevent mineral oil from entering the refrigerant system. Introduction of mineral oil may reduce the system life.
 - Be sure to use an inert gas such as nitrogen while brazing any refrigerant lines to prevent any oxidation
 - Be sure not to exceed refrigerant tubing length limits mentioned in table on page 15 for different models to ensure smooth operation of the unit. Otherwise the equipment life cannot be guaranteed.

Step 2 - Installation of the Indoor Unit

A. Select the Indoor location:

- Do not expose the unit to unusual heat sources or steam outlets.
- Select a location where there are no obstacles in front of the unit.
- Make sure that condensate drainage can be conveniently routed away.
- Do not install near a doorway.
- Ensure that the space around the left and right of the unit is more than 4". The unit should be installed as high on the wall as possible but allow a minimum of 4" from the ceiling.
- Use a stud finder to locate and mark stud locations for mounting and to prevent unnecessary damage to the wall.
- Install in a location that is strong enough to withstand the full weight and vibration of the unit.
- Leave enough space to allow access for routine maintenance.
- Select a location that gives easy access to removing and cleaning air filters.
- Install in a location that is 3 ft. or more away from other electrical appliances, such as televisions and audio devices.

B. Install the Mounting Plate

- Remove plastic bag, tape, and mounting plate from the back of the indoor unit.
- Place the mounting plate on the wall in the desired location taking into account the minimum clearances necessary for proper operation.
- Using a level, verify that the mounting plate is horizontal and mark the screw locations.
- Attach the mounting plate to the wall with the supplied screws.
- Wall anchors are supplied if not able to align all screw holes with studs.
- Be sure that the mounting plate has been attached firmly and that applied weight is evenly distributed by each screw. (At least one screw in wall stud, others can use wall anchors.)
- The piping for the indoor unit may be routed to and from the unit in one of several directions: left, left rear, right, right rear, or right below. See Illustration on page 7.

Installation Instructions

Step 2 - Installation of the Indoor Unit (Cont.)

C. Install the Tubing

- Always use new clean copper tubing. Never reuse tubing if replacing an existing system.
- Measure and mark the location where the piping hole is to be drilled.
- Follow these steps to move the drain pipe if pipe location will be on the left side of the unit.
 1. Remove the stopper in the left drain hole and knockout the molded plug inside the port.
 2. Transfer the corrugate drain hose from the right side to the left side.
 3. Insert stopper into right side drain port. Using soap as a lubricant and a small screwdriver will allow for easier seating of the stopper.
- Drill the lineset hole using a 2 1/4" hole saw. Angle the drill with a downward pitch to the outside wall so that the outside wall hole will be at least a 1/4" lower than the inside hole. This allows for proper drainage of condensate.
- Install the lineset hole flange at the hole opening on the inside wall.

NOTE: The flange is prescored. It may be necessary to modify the flange to fit properly behind the wall unit housing.

D. Electrical Connections for the Indoor Unit

NOTE: Be certain all wiring complies with local building codes and NEC and that the supply voltage for this system is correct.

- Place the indoor unit on a solid work surface before making electrical connections.
- To make the electrical connections for the indoor unit, both the outer plastic and inner galvanized steel cover plate must be removed.
- Raise the front cover to access the screws for removing these covers.
- Route the 14/4 AWG stranded wiring through the slot in the back of the unit and into the front access panel.

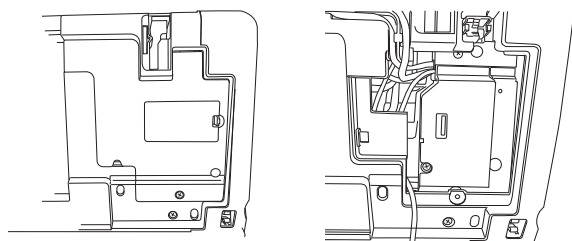

- Using a wire stripper, remove the insulation and separate the 4 wires.
- Make wiring connections at each terminal according to wiring diagram. (Take note of the color of the wire at each terminal and ensure the wires are connected to the outdoor unit accordingly.)
- Ensure each wire is under the screw terminal plate and the plate is tightened.
- Ensure the 14/4 cable is secured under the strain relief bracket.
- Replace both cover plates and lower the front casing after the terminal block wiring is completed.

E. Mount Indoor Unit to Mounting Plate

- Bundle the refrigerant piping, drain piping, and wiring with tape and carefully route the bundle through the piping hole.
- With the top of the indoor unit closer to the wall, hang the indoor unit on the upper hooks of the mounting plate. Slide the unit slightly side to side to verify proper placement.
- Rotate the lower portion of the indoor unit to the mounting plate, pushing the unit up slightly, rotate the lower part of the unit fully against the wall, then pull down do the lower hooks engage the brackets. (see illustration)
- Verify the unit is secured and flush to the wall.
- Indoor Unit installation is finished at this time.

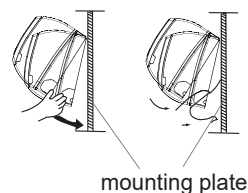

F. Condensate Drainage Pipe

- Verify the condensate drain line has a constant pitch downward for proper water flow. There should be no kinks or rises in the tubing which may cause a trapping effect of the water (see illustration).

Optional: Can use PVC pipe by connecting a 1" ID PVC pipe to the drain line coming out of the wall and running to desired location.

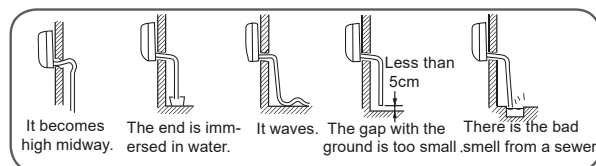

G. To Remove the Indoor Unit

- Slightly raise the entire unit.
- Pull the lower portion of the unit off the lower hooks and pull slightly away from the wall.
- Lift the upper portion of the unit off the upper hooks.

Installation Instructions

Step 2 - Installation of the Indoor Unit (Cont.)

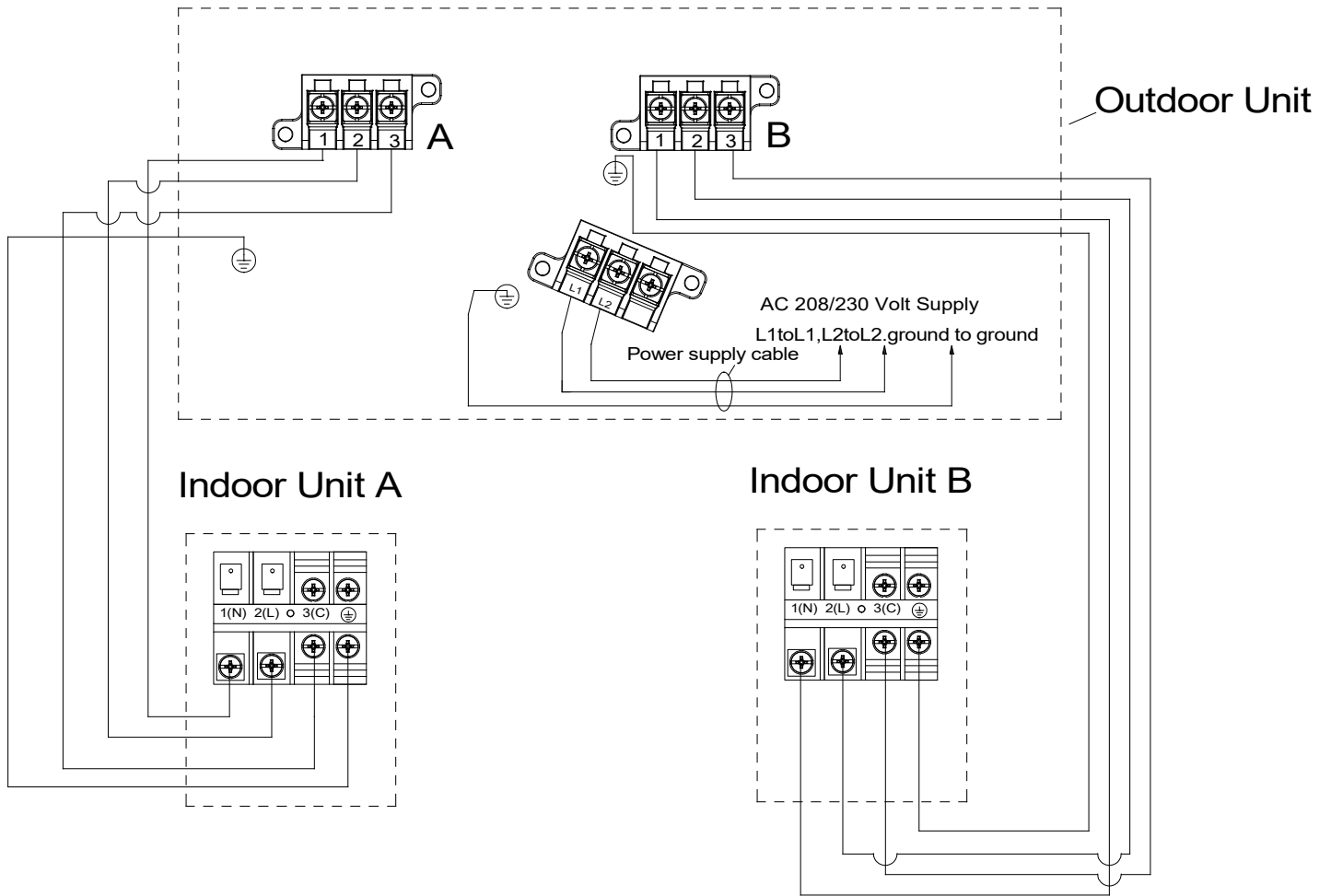

Note: Above diagram only demonstrates the wiring connection between outdoor & indoor for dual zone as an example.

Installation Instructions

Wall Brackets

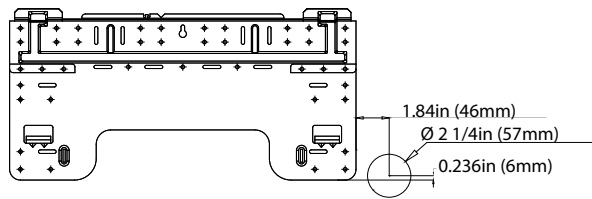

35 N

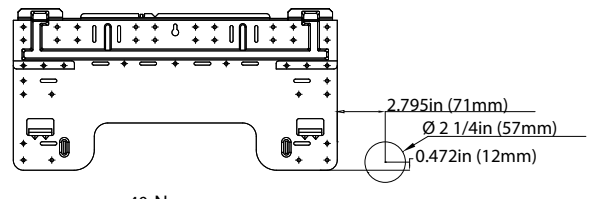

40 N

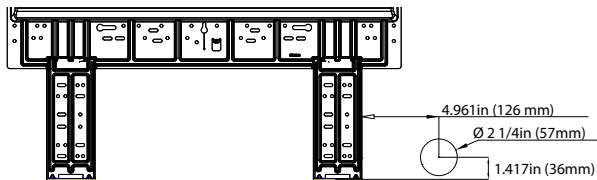

50 N

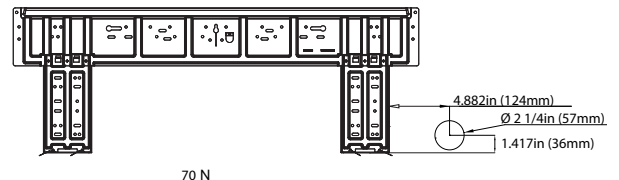

70 N

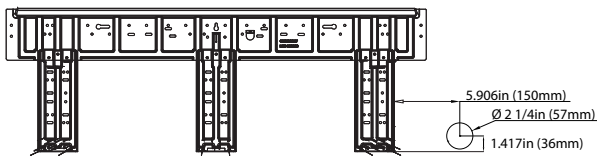

100 N

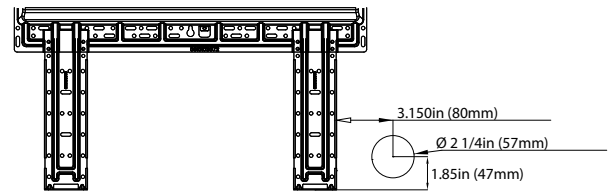

35 T

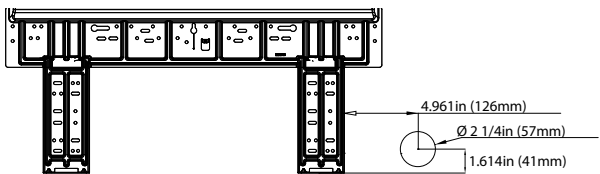

50 T

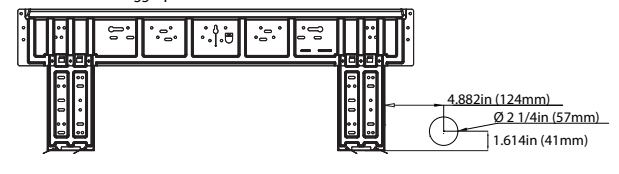

70 T

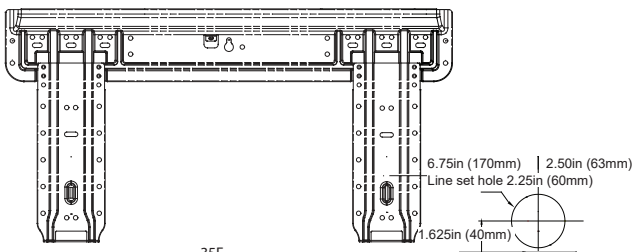

35 F

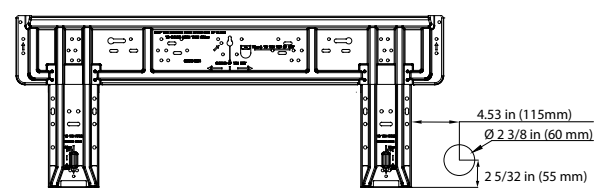

70 F

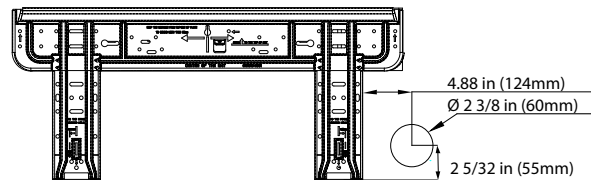

50 F

Capacity (BTUh)	Bracket Style	Part Number	Factory Reference Number
07K/09K/12K	35N/35T/40N	WJ65X23038/WJ65X23240/WJ65X23038	10101275/10103071/10101275
15K/18K	50N/50T/70N	WJ65X23251/WJ65X23251/WJ65X23056	10102598/10102598/10102740
24K	70N/70T	WJ65X23056/WJ65X23056	10102740/10102740
30K/36K	100N	WJ65X22785	10103059
09K/12K/18K	35F/50F	WJ65X27875/WJ65X25594	10103620B/10104861
18K/24K	70F	WJ65X26113	10104864

Installation Instructions

Step 3 - Installation of the Outdoor Unit

A. Prepare the Outdoor Unit for Installation

- Remove all packaging.
- Place supplied vibration pads onto outdoor unit's feet.
- Use team lift to place the unit on a solid foundation, 8" above the average snowfall.

Correct Installation

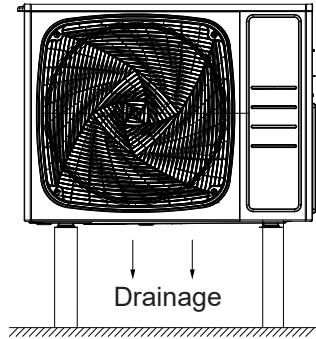

Incorrect Installation

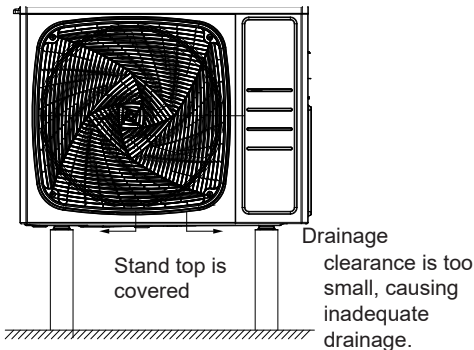

Correct Installation

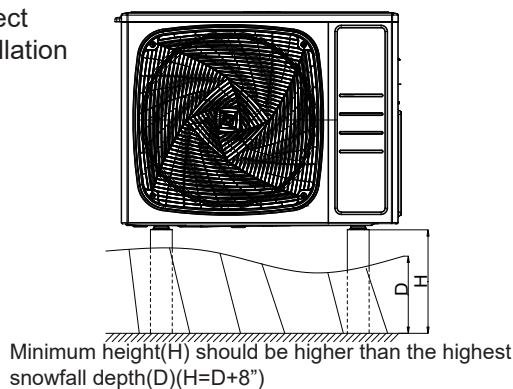

Incorrect Installation

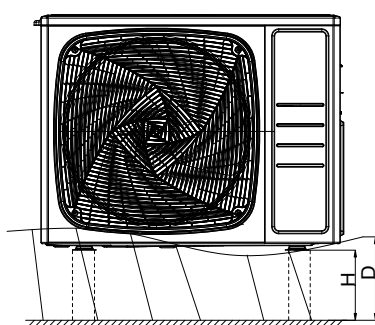

Unit may become covered in snow if the stand height is insufficient.

B Attaching Drain Elbow to Outdoor Unit

- Attach the supplied drain elbow to the outdoor unit, if required. Connect extension piping as needed (not supplied). (see illustration)

NOTE: The drain elbow is designed with an air gap and will not sit flush to bottom of the outdoor unit.

NOTE: ASH220NCDWA, ASH324NCDWA, ASH436NCDWA1 and ASH436JCDDA1 models will not use a drain elbow. A 3rd party pan is needed, if condensate management is required by code.

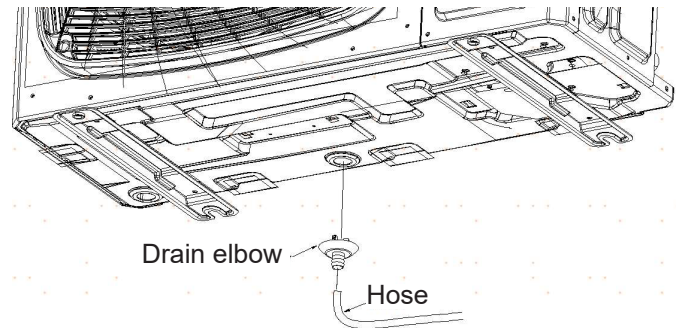

C. Electrical Connections for the Outdoor Unit

⚠ WARNING RISK OF ELECTRIC SHOCK.

Could cause injury or death.

Make sure power is off before touching wires.

NOTE: Be certain all wiring complies with local building codes and NEC and that the supply voltage for this system is correct.

- Connect the wiring for both the power source and the indoor wiring using a conduit cable bracket on the side of the outdoor unit
- Using a wire stripper, remove the insulation and separate the wires.
- Verify that the wiring connections match the indoor connections wire for wire.
- Ensure each wire is under the screw terminal plate and the plate is tightened.
- Ensure the 14/4 stranded wire cable is secured under the strain relief bracket.
- Verify that all connections are secured

NOTE: Failure to follow the wiring guidelines can result in control board damage and communication issues (E7 error code). This includes improper wire size, use of solid core wire, midline splicing and poor terminal connections.

Installation Instructions

Step 3 - Installation of the Outdoor Unit (Cont.)

Model:
ASH218JCDDA1
ASH324JCDDA1
 (Standard connection for indoor units A,B & C. Also, showing optional room card connections (future) and connections for a central controller)

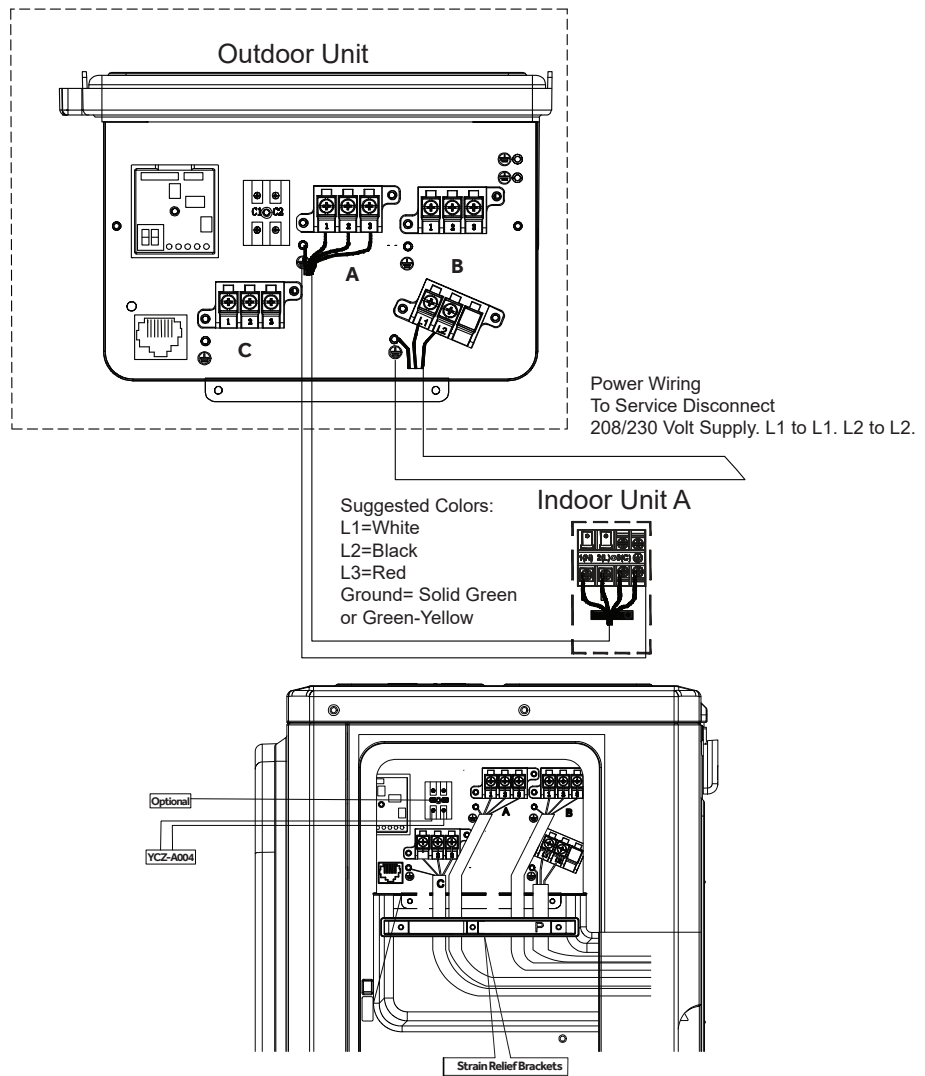

Model:
ASH220NCDWA
ASH324NCDWA
ASH436NCDWA1
ASH436JCDDA1
 (Standard connection for indoor units A & B)

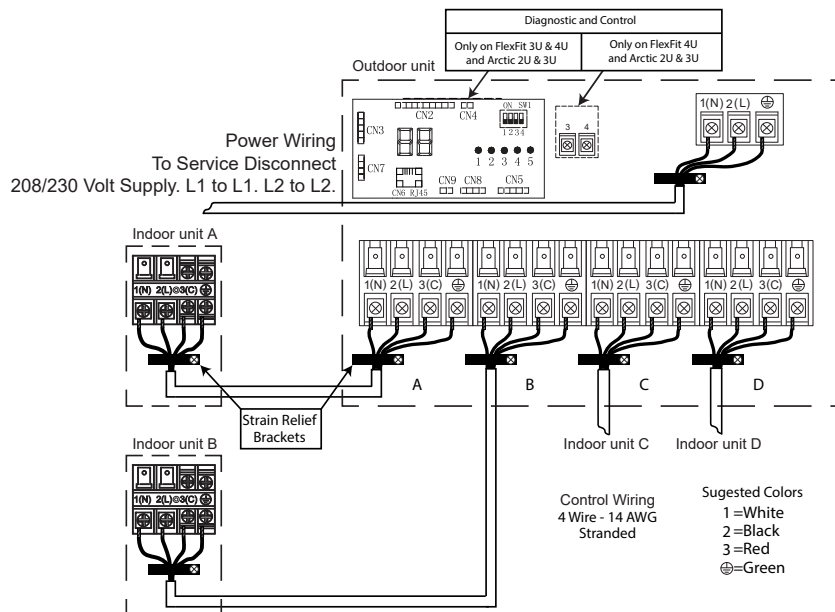

Installation Instructions

Step 3 - Installation of the Outdoor Unit (Cont.)

D. Wiring Check Test

Turn off power at the disconnect. Move all dip switches in the SW1 bank to ON. When power is turned on, the LED display will alternate the compressor frequency and CH (check). The system will run through each unit (A, B, and C), cycling each EEV while testing the wiring. A successful test will be indicated by the corresponding LED displaying a constant green (1=A, 2=B, 3=C). Mis-wired units will generate an EC on the display, with the corresponding LED flashing green.

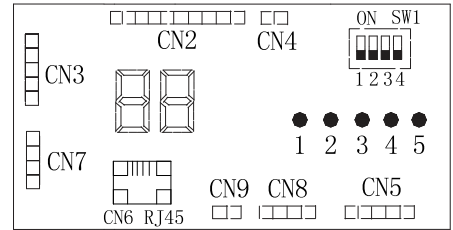
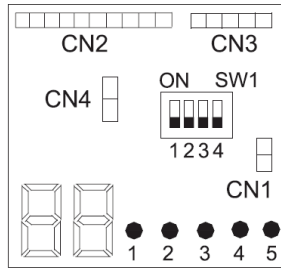

Note: This LED display layout only applies to ASH436JCDDA1

LED	A	B	C	D	E	Message
LED status example for ASH324JCDDA1 model	OFF					No power to unit
	ALL Flashing					Outdoor unit searching for indoor units at initial start-up. If flashing continues, check wiring for proper type and connections
	ALL ON					All units connected correctly
	ON	Flashing	Flashing	ON	Flashing	ON: unit connected correctly Flashing: IDU not communicating. Check wiring and connections among B, C & E
	Only one LED flashing					

Line Set Connections

Model	ASH436JCDDA1	ASH324JCDDA1	ASH218JCDDA1	ASH220NCDWA	ASH324NCDWA
Connection priority is largest indoor unit on lowest terminal set (D), and install remaining indoor units from bottom to top.					
When there are two indoors, the prior service valves are	D C	C B	B A	B A	C B
When there are three indoors, the prior service valves are	D C B	C B A	/	/	C B A
When there are four indoors, the prior service valves are	D C B A	/	/	/	/

NOTE: Please execute as the above when connecting indoor unit for better oil return and more reliable system.
NOTE: No connection priority on ASH436NCDWA1

Refrigerant Charge and Pipe Length Information

Model Number	Factory Charge	Total Pipe Length of factory charge	Additional charge rule	Branch Maximum pipe length	System Maximum pipe length	Minimum pipe length
Unit	oz	ft	oz/ft	ft	ft	ft
ASH218JCDDA1	60	50	0.2	65	98	6' per indoor and 20' per system
ASH324JCDDA1	67	100	0.2	82	197	6' per indoor and 20' per system
ASH436JCDDA1	90	131	0.2	82	230	6' per indoor and 20' per system
ASH220NCDWA	99	100	0.2	82	164	6' per indoor and 20' per system
ASH324NCDWA	99	100	0.2	82	197	6' per indoor and 20' per system
ASH436NCDWA1	113	131	0.2	82	230	6' per indoor and 25' per system

Installation Instructions

Step 3 - Installation of the Outdoor Unit (Cont.)

E. Install Copper Lineset

- For ASH220NCDWA, ASH218JCDDA1, ASH324NCDWA, ASH324JCDDA1, ASH436JCDDA1, and ASH436NCDWA1 see table on page 16.

- Cut the line set to length.
- Place nut over the pipe and then flare with the R-410A flaring tool.

NOTE: Follow standard practices for creating pipe flares. When cutting and reaming the tubing, use caution to prevent dirt or debris from entering the tubing. Remember to place nut over the tubing before flaring.

- To join the line set, directly align the tubing flare to the fitting on the other pipe. Slide the nut onto the fitting and hand tighten.
- Torque the fittings according to the specifications shown in the torque chart below.

Forced fastening without careful centering will damage the threads and cause a refrigerant leak.

Pipe Diameter (ø)	Fastening torque
Liquid side 6.35mm (1/4")	18N.m/13.3Ft.lbs
Liquid/Gas side 9.52mm (3/8")	18N.m/13.3Ft.lbs
Gas side 12.7mm (1/2")	55N.m/40.6Ft.lbs
Gas side 15.88mm (5/8")	60 N.m/44.3Ft.lbs

- Two wrenches are required to join the flare connection; one standard wrench and one torque wrench adjusted to the proper settings.

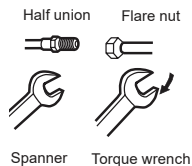

- Repeat the process for attaching the other end of the line set.

CAUTION

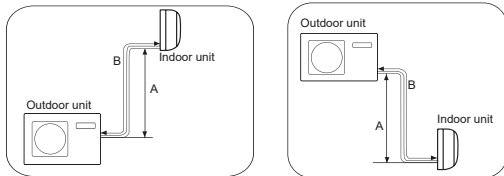

- Max. Elevation: A Max
= 33ft / 10m (09k / 12k)
= 50ft / 15m (18k / 24k)
- Max. Length: B Max
= 50ft / 15m (09k / 12k)
= 83ft / 25m (18k / 24k)

F. Leak Test

Perform the following steps for EACH line set. ASH220NCDWA, ASH324NCDWA, ASH436NCDWA1, ASH218JCDDA1, ASH324JCDDA1 & ASH436JCDDA1 have a main service valve. Performing the following steps will test ALL line sets.

- Remove the cap on the service valve.
- Using a tank of dry nitrogen and approved regulator, charge the system with 150 psig of dry nitrogen using mini-split adapter to connect the valve.
- Check for leaks at the flare fittings using soap bubbles or another detection device. If a leak is detected, make repairs to the fittings and recheck. Proceed if no leaks are detected within 3 minutes.
- Using the same tank/regulator, charge the system to 300 psig.
- Check for leaks as earlier. Proceed if no leaks are detected within 3 minutes.
- Using the same tank/regulator, charge the system to 500 psig.
- Check for leaks as earlier. Keep system pressurized for at least 20 minutes.

WARNING Do not use acetylene, oxygen or compressed air or mixtures containing air, oxygen, or combustible gases for pressure testing. Do not use mixtures of hydrogen containing refrigerant and air above atmospheric pressure for pressure testing as they may become flammable and could result in an explosion. Refrigerant, when used as a trace gas, should only be mixed with dry nitrogen for pressurizing units. Failure to follow these recommendations could result in death or serious injury as well as equipment or property damage.

G. System Evacuation

NOTE- Do not open service valve.

- Remove the suction line cap and attach a manifold gauge, micron gauge, and vacuum pump to the suction line port using adapter AD-87 (see illustration).
- Evacuate the system to at least 350 microns.
- Close the vacuum pump valve and check the micron gauge. If the gauge rises above 150 microns in 60 seconds, the evacuation is incomplete or there is a leak in the system. If the gauge does not rise above 150 microns in 60 seconds, the evacuation is complete.
- Once evacuation is complete, remove the adapter and hose connection from the suction line port and replaced the cap.

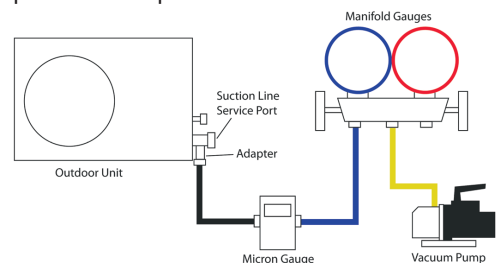

Installation Instructions

Step 3 - Installation of the Outdoor Unit (Cont.)

H. Refrigerant Charging

- Add any additional refrigerant after evacuation using a digital scale.

NOTE: Charge liquid only.

- Fill out the refrigerant charge label using indelible ink.
- Place the factory refrigerant charge found in table on page 15.
- Place the amount of additional refrigerant added in box number 2.
- Add boxes 1 and 2 together and place the value in the sum box (D).
- Adhere the filled out label in the proximity of the product charging port and under the outside unit valve cover.
- Write amounts on outdoor unit with permanent marker above the charging port, if no sticker found.
- Remove the cap from the liquid line valve. Using a hex wrench, open the valve, then replace and tighten the cap securely to avoid leaks.
- Remove the cap from the suction line valve. Using a hex wrench, open the valve, then replace and tighten the cap securely to avoid leaks.
- Wrap the line set, drain line, and 14/4 AWG wiring starting at the bottom of the bundle with an overlap type wrap until you reach the piping hole.

- Use a sealant to seal the piping hole opening on both sides of the wall in order to prevent drafts, weather, or pests from entering the building.

This product contains fluorinated greenhouse gases covered by the Kyoto Protocol. Do not vent into the atmosphere.

Contains fluorinated greenhouse gases covered by the Kyoto Protocol

R410A

1 = [] oz

2 = [] oz

1+2 = [] oz

A

B

C

D

F

E

Refrigerant type: R-410A

GWP* value: 2088

GWP = global warming potential

Step 4 - Final Check

System Test

Please explain to the customer how to operate the system by using the Owner's Manual found with the indoor unit.

Explaining Operation To the End User

- Using the User Manual, explain to the user how to use the air conditioner/heat pump, (the remote controller, adding/removing the air filters, placing or removing the remote controller from the remote control holder, cleaning methods, precautions for operation, etc.)
- Review precautions for operation.
- Recommend that the user read the Operating Instructions carefully.

Check Items for Test Run

- No gas leak from linesets?
- Are the linesets insulated properly?
- Are the connecting wirings of indoor and outdoor firmly inserted to the terminal block?
- Is the connecting wiring of indoor and outdoor fixed?
- Is condensate draining correctly?
- Is the ground wire securely connected? Is the indoor unit securely fixed?
- Is power source voltage correct according to local code?
- Is there any odd noise?
- Does the cooling temperature drop between 20-30°F?
- Does the heating temperature raise between 35-40°F?
- Is the room temperature display accurate?

Limited Warranty

For the product models listed on Attachment 1 (the "Product"), this Standard Limited Warranty is provided to the Original Owner of the Product:

For The Period Of:	GE Appliances Will Replace:
5 year limited parts warranty From the date of the original purchase	This limited warranty cover all defects in workmanship or material for the mechanical and electrical parts contained in the Product ("Defective Parts") for a period of 5 years from the Date of Purchase. GE Appliances will provide new or refurbished parts, or a replacement for all or part of the unit, at its sole discretion, to your licensed HVAC technician installer. This warranty also covers all defects in workmanship or material for the unit controller for a period of 1 year. The remote controller is covered by 1-year accessory warranty. The ductless system is covered by standard warranty. GE Appliances will provide a new or refurbished controller, at its sole discretion.
7 year compressor warranty from the date of the original purchase	The compressor contained in this product is warranted for a period of 7 years from the Date of Purchase. GE Appliances will provide a new or refurbished compressor, or a replacement for all or part of the unit, at its sole discretion, to your licensed HVAC technician installer.

WHAT IS THE DATE OF PURCHASE

The "Date of Purchase" is the date that the original installation is complete and all product start-up procedures have been properly completed and verified by the installer's invoice. If the installation date cannot be verified, then the Date of Purchase will be sixty (60) days after the manufacture date, as determined by the Product's serial number. You should keep and be able to provide your original sales receipt from the installer as proof of the Date of Purchase. In new construction, the Date of Purchase will be the date the owner purchased the residence from the builder.

WHO IS COVERED

Owner occupied: The "Original Owner" of this product, which means the original owner (and his or her spouse) of the residence where the Product was originally installed. Subject to the law of the state or province where the Product is installed, this warranty is not transferable to subsequent owners or if the product is moved to a different residence after the initial installation. Non-owner occupied: This limited warranty is provided for product 1) installed in a) single family or multi-family non-owner occupied residential buildings, or b) non-industrial commercial applications, (such as office buildings, retail establishments, hotels/motels) where the product is not subjected to an atmosphere with corrosives or high levels of particulates (such as soot, aerosols, fumes, grease), and 2) if the product is maintained annually by a licensed HVAC technician (proof of annual maintenance is required). The "Original Owner" of the product, means the original owner of the building where the product was originally installed. For new construction, the purchaser of the building from the builder will also be considered an original owner. This warranty is not transferable to subsequent owners or if the product is moved to a different location after the initial installation.

HOW CAN YOU GET SERVICE

Contact your licensed HVAC technician installer. All installation and service must be performed by a licensed HVAC technician. Failure to use a licensed HVAC technician for installation of this Product voids all warranty on this Product.

THIS WARRANTY DOES NOT COVER

- Damage from improper service or installation.
- Damage in shipping.
- Defects other than manufacturing defects (i.e., other than workmanship or materials).
- Damage from misuse, abuse, accident, alteration, lack of proper care and/or regular maintenance, or incorrect electrical voltage or current.
- Damage resulting from floods, fires, wind, lightning, accidents or similar conditions.
- Product that was not installed or serviced by a licensed HVAC technician.
- Labor and related services for repair or installation of the Product.
- A product purchased from an unauthorized online retailer.
- Damage as a result of subjecting Product to an atmosphere with corrosives or high levels of particulates (such as soot, aerosols, fumes, grease).
- A Product sold and/or installed outside of the 50 United States, the District of Columbia, or Canada.
- Batteries for the controller and other accessories provided with the Product for installation (e.g., plastic hose).
- Normal maintenance, such as cleaning of coils, cleaning filters, and lubrication.
- For Product installed in non-owner occupied applications, Product that has not been maintained annually by a licensed HVAC technician (proof required).
- Damage caused by a used or unapproved component or part by GE Appliances, a Haier company (e.g., a used and/or unapproved condenser / air handler).
- Component or parts are not provided by GE Appliances, a Haier Company

Staple your receipt here. Proof of the original purchase date is needed to obtain service under the warranty.

Limited Warranty

10 YEAR STANDARD REGISTERED LIMITED WARRANTY

All "Indoor and Outdoor Products," identified in Attachment 1, registered by the installer or the Original Owner within 60 days of the Date of Purchase shall receive a Standard Registered Limited Warranty, which shall be identical to the Standard Base Warranty, except that the Limited Parts Warranty shall be for a term of 10 Years and the Limited Compressor Warranty shall be for a term of 10 years. All Product not registered within 60 days of the Date of Purchase shall be subject to the Standard Base Warranty. Some states and provinces do not allow warranty terms to be subject to registration; in those states and provinces the longer terms for Limited Parts Warranty and the Limited Compressor Warranty apply.

THIS LIMITED WARRANTY IS GIVEN IN LIEU OF ALL OTHER WARRANTIES, EXPRESS OR IMPLIED, INCLUDING THE WARRANTIES OF MERCHANTABILITY AND FITNESS FOR A PARTICULAR PURPOSE.

The remedy provided in this warranty is exclusive and is granted in lieu of all other remedies. This warranty does not cover incidental or consequential damages. Some states and provinces do not allow the exclusion of incidental or consequential damages, so this limitation may not apply to you. Some states and provinces do not allow limitations on how long an implied warranty lasts, so this limitation may not apply to you. This warranty gives you specific legal rights and you may also have other rights which vary by state and province. This warranty covers units within the 50 United States, the District of Columbia and Canada. This warranty is provided by GE Appliances a Haier company, Louisville, KY 40225.

ATTACHMENT 1

The "Product" is defined as GE Appliances brand Ductless Split Units. The "Product" contains 2 sub-categories of goods: "Indoor and Outdoor Products," which are defined as ASYW* and ASH* for indoor and outdoor respectively.

Notes



GE APPLIANCES

Instructions d'installation

**Multizone sans conduit
avec unités intérieures
murales hautes**

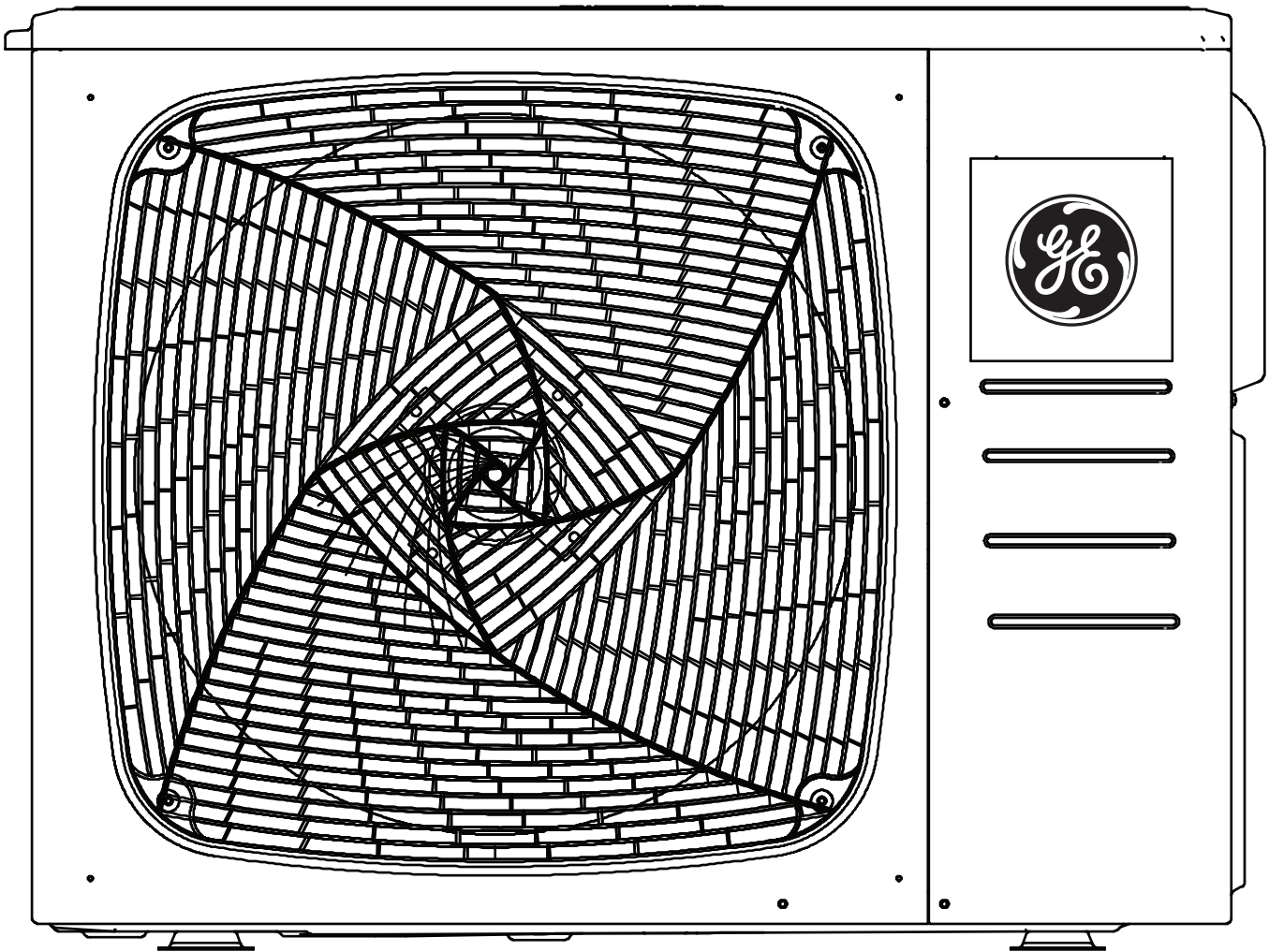

**LIRE ATTENTIVEMENT.
CONSERVEZ CES INSTRUCTIONS.**

Plage de fonctionnement

Les informations suivantes répertorient la plage de fonctionnement spécifique à chaque modèle.

ASH218JCDDA1/ ASH324JCDDA1/ ASH436JCDDA1

Cooling: 14°F to 115°F

Heating: -4°F to 75°F

NOTES:

- Lorsque la température extérieure chute en dessous de -30 ° C (-22 ° F), l'appareil s'arrête de fonctionner. L'appareil se rallume automatiquement lorsque la température dépasse la limite inférieure.

ASH220NCDWA/ ASH324NCDWA / ASH436NCDWA1

Cooling: 14°F to 115°F

Heating: -15°F to 75°F

- Il est recommandé de disposer d'une ou plusieurs sources de chauffage secondaires si la température tombe en dessous de la plage de fonctionnement.

Tenue de dossiers

Merci d'avoir acheté un des produits GE Appliances suivants : thermopompe bibloc ou multibloc sans conduits des séries **ENDURE, ALTITUDE, CALIBER** ou **MULTILINK**. Ce manuel d'installation vous aidera à tirer le meilleur parti de votre nouvelle thermopompe.

Pour référence future, notez le modèle et le numéro de série situés sur l'étiquette située sur le côté de votre thermopompe, ainsi que la date d'achat.

Attachez votre preuve d'achat à ce manuel pour vous aider à obtenir le service de garantie si nécessaire.

Pour enregistrer votre nouveau système GE Appliances Duct Free, rendez-vous sur GEAppliances.com/ductless et entrez les informations de modèle / numéro de série sur cette page. Pour bénéficier d'une garantie de 10 ans sur les compresseurs et les pièces, vous devez vous enregistrer dans les 60 jours suivant l'installation.

Numéro de modèle

Numéro de série

Date d'achat



Ce manuel contient des instructions d'installation pour plusieurs unités extérieures et intérieures murales.

MODÈLES ENERGY STAR (capacités d'installation)

IMPORTANT – Ce produit** a été conçu et fabriqué pour satisfaire les critères de la norme ENERGY STAR 6.1 relatifs à l'efficacité énergétique lorsqu'on lui adjoint des composants de serpentin appropriés. Toutefois, une charge de réfrigérant et une circulation d'air appropriées sont essentiels pour atteindre la capacité et l'efficacité nominales. L'installation de ce produit doit s'effectuer conformément aux instructions de charge de réfrigérant et de circulation d'air du fabricant. Le défaut de confirmer la charge de réfrigérant et la circulation d'air appropriées peut réduire l'efficacité énergétique et la durée de vie de l'équipement. Veuillez vérifier les étapes suivantes (facultatif) pour vous conformer aux exigences d'installation répondant aux spécifications de la norme ENERGY STAR 6.1 CAC/HP.

Étape 1. Assurez-vous d'effectuer toutes les connexions mécaniques et électriques conformément aux directives du fabricant.

Étape 2 : Une fois l'étape 1 terminée, mettez l'unité sous tension et vérifiez les écrans des unités intérieure et extérieure. Si l'écran affiche « CC », l'unité est prête à entrer dans le mode de tests de l'installation. Passez à l'étape 3. Si l'écran n'affiche pas « CC », la combinaison des unités intérieure et extérieure n'est pas conforme à la norme Energy Star et il est impossible d'exécuter les tests d'installation. L'unité est maintenant prête pour une utilisation normale si « CC » n'est pas affiché.

Étape 3 : Pendant que les écrans des unités intérieure et extérieure affichent « CC », réglez le mode intérieur à chauffage (Heat) ou refroidissement (Cool) et réglez la température intérieure à 77 °F (25 °C). Les tests d'installation vont démarrer en moins de 5 secondes. L'unité va tester les paramètres suivants et changer l'affichage pour indiquer la progression parmi les paramètres de test.

1. Test du mode ventilateur, total 3 minutes, écran intérieur clignote les codes Fn et N1 et l'écran extérieur affiche N1.
2. Le rendement en chauffage et/ou refroidissement dépend de la température extérieure actuelle.
 - 2A : Lorsque la température ambiante extérieure se trouve entre 14 et 75 °F (-10 et 24 °C), le système fonctionnera dans les modes chauffage et refroidissement durant 10 minutes chacun, les écrans intérieur et extérieur afficheront N2 et N3 en conséquence.
 - 2B : Lorsque la température ambiante extérieure se trouve entre -4 et 14 °F (-20 et -10 °C), le système fonctionnera seulement dans le mode chauffage durant 15 minutes, les écrans intérieur et extérieur afficheront N2.
 - 2C : Lorsque la température ambiante extérieure se trouve entre 75 et 115 °F (24 et 46 °C), le système fonctionnera seulement dans le mode refroidissement durant 15 minutes, les écrans intérieur et extérieur afficheront N3. Une fois tous les tests exécutés, les écrans intérieur et extérieur afficheront PS. L'unité peut maintenant être utilisée normalement.

Si l'unité ne passe pas tous les tests automatiques, les écrans intérieur et extérieur vont afficher un code d'erreur et l'exécution des tests va s'arrêter. Veuillez vous reporter au manuel de service de ce modèle pour corriger l'erreur. L'exécution automatique des tests devra être redémarrée au moyen de la procédure ci-dessus en commençant par l'étape 2 après la correction de l'erreur.

Remarque : Les tests automatiques peuvent aussi être contournés en réglant le mode intérieur à déshumidification (Dry) et la température à 68 °F (20 °C) pendant que l'unité fait clignoter CC après la mise sous tension initiale de l'unité. L'écran intérieur devrait afficher BP durant 5 secondes puis entrer dans le mode de veille. L'unité peut alors être utilisée normalement. Si le mode de tests d'installation a été activé, l'exécution des tests ne pourra pas être contournée à moins de procéder à une nouvelle mise sous tension (précédée de la mise hors tension).

Remarque : Si la température extérieure dépasse les limites de fonctionnement normal, (c.-à-d. au-dessous de -4 °F (-20 °C) ou au-dessus de 115 °F (46 °C)), l'exécution des tests préprogrammés peut générer un code d'erreur. Le fabricant suggère de contourner les tests en cas de conditions météorologiques sévères et d'effectuer les tests lorsque la température extérieure le permet.

Remarque : S'il y a nécessité d'exécuter les tests d'installation préprogrammés de nouveau après leur exécution initiale réussie, réglez la télécommande à refroidissement (Cool), à vitesse de ventilateur élevée, à 60 °F (16 °C), puis pressez le bouton Sleep 4 fois à la suite. Après le retentissement de 5 bips de l'unité intérieure, procédez à une remise sous tension.

**Listed Energy Star Models
ASH218JCDDA1
ASH324JCDDA1

Consignes de sécurité importantes

⚠ AVERTISSEMENT

Pour votre sécurité, les renseignements dans ce manuel doivent être observés afin de minimiser le risque d'incendie, de décharge électrique ou de blessure.

- Utilisez cet équipement uniquement aux fins auxquelles il est fait mention dans ce manuel d'utilisation.
- Avant son utilisation, ce thermopompe doit être installé correctement en conformité avec les instructions d'installation.
- Tout le câblage doit présenter des valeurs nominales compatibles avec l'alimentation électrique spécifiée sur la plaque signalétique. Utilisez seulement du fil de cuivre.
- Toute la partie électrique de l'installation doit être exécutée par un électricien agréé selon les codes de l'électricité local et national.
- Toute réparation doit être effectuée par une personne qualifiée.

Si une réparation exige de pénétrer dans le système de frigorigène étanche, la réglementation fédérale impose de faire réaliser le travail par un technicien de Classe II ou détenant une certification universelle.

- Tous les thermopompe contiennent un frigorigène qu'il faut retirer avant de disposer du produit en vertu de la loi fédérale. Si vous vous débarrassez d'un produit qui contient un frigorigène, informez-vous auprès de l'organisme responsable d'en disposer.
- Ces thermopompe R-410A exigent que les entrepreneurs et les techniciens utilisent des outils, des équipements et des normes de sécurité approuvés pour ce type de frigorigène. N'utilisez PAS un équipement certifié pour le frigorigène R22 seulement.

⚠ AVERTISSEMENT

RISQUE DE CHOC ÉLECTRIQUE. Peut occasionner une blessure ou la mort.

- Une mise à la terre est essentielle avant de brancher l'alimentation électrique.
- Coupez l'alimentation électrique à la source avant de procéder à une réparation ou un entretien.
- Réparez ou remplacez immédiatement tout câblage électrique usé ou autrement endommagé. N'utilisez pas un câblage qui présente des fissures ou des marques d'abrasion sur sa longueur ou l'une de ses extrémités.

⚠ AVERTISSEMENT

RISQUE D'INCENDIE. Peut occasionner une blessure ou la mort.

- Abstenez-vous d'entreposer ou d'utiliser des matières combustibles, de l'essence ou d'autres vapeurs ou liquides inflammables à proximité de cet appareil ou de tout autre.

⚠ AVERTISSEMENT

Cet appareil n'est pas destiné à être utilisé par des personnes (y compris les enfants) dont les capacités physiques, sensorielles ou mentales sont réduites, ou manquant d'expérience et de connaissance, sauf si elles sont étroitement surveillées et instruites sur l'utilisation de l'appareil par une personne responsable de leur sécurité. Les enfants doivent être surveillés afin de s'assurer qu'ils ne jouent pas avec l'électroménager.

Pour prévenir le risque de suffocation, gardez à l'écart des enfants les sacs ou les pellicules en plastique utilisés pour l'emballage.

Assurez-vous de ne pas laisser pénétrer des matières étrangères (huile, eau, etc.) dans la tuyauterie de réfrigérant. Scellez les extrémités de la tuyauterie de réfrigérant avant le remisage

À des fins d'installation, assurez-vous d'utiliser les pièces fournies par le fabricant ou d'autres pièces prescrites. L'utilisation de pièces non prescrites peut entraîner de graves accidents tels que la chute de l'appareil, les fuites

d'eau, la décharge électrique ou l'incendie.

L'alimentation électrique nominale de ce produit est de 208/230 VCA/60Hz/1PH. Vérifiez que la tension se situe entre 187 et 253 V avant de mettre l'équipement sous tension.

L'alimentation électrique à la pompe à chaleur doit provenir d'un circuit dédié qui satisfait les exigences en courant admissible d'un circuit de dérivation.

Utilisez un disjoncteur et une prise de circuit de dérivation spéciaux qui correspondent à la capacité du circuit d'alimentation de la pompe à chaleur. (Installez conformément aux normes techniques locales relatives aux équipements électriques.)

N'utilisez pas de rallonge de cordon électrique.

Exécutez le câblage en satisfaisant les normes en vigueur de façon à utiliser le climatiseur d'un manière sûre et positive.

Installez un disjoncteur de fuite à la terre conformément aux lois et réglementations en vigueur ainsi qu'aux normes du fournisseur d'électricité.

Consignes de sécurité importantes

⚠ ATTENTION

Il est fortement recommandé de ne pas ouvrir ou fermer les robinets d'arrêt lorsque la température extérieure est en dessous de -5 °F (-21 °C) car cela pourrait causer une fuite de réfrigérant.

Assurez-vous que l'appareil est sous tension durant au moins 12 heures après des périodes de mise hors tension dans un environnement de 32 °F (0 °C) ou plus froid.

Ne touchez pas aux ailettes du serpentín. Toucher aux ailettes risque de les endommager ou d'occasionner une coupure de la peau.

Assurez-vous que la capacité du circuit d'alimentation est adéquate pour toutes les charges connectées au panneau de branchement électrique. Augmentez la capacité du conducteur et du panneau si le total des charges électriques excède la source d'alimentation électrique.

Contactez le fournisseur d'électricité si l'alimentation électrique est en-dessous des spécifications inscrites sur la plaque signalétique de l'équipement.

Assurez-vous d'installer un disjoncteur de la capacité requise.

La réglementation relative aux câbles et aux disjoncteurs diffère selon les régions, il faut donc respecter les codes locaux.

N'utilisez pas les conduites de réfrigérant existantes.

Utilisez une tuyauterie de réfrigérant qui est propre et exempte de contamination pouvant causer des dommages au système, y compris les éléments suivants : soufre, oxyde de cuivre, poussière, fragments de métal, poudre, huile ou eau.

Évitez de braser les conduites ensemble. Utilisez une longueur de tuyau de cuivre continue étant donné que les oxydes produits par une technique de brasage incorrecte peuvent endommager l'équipement.

N'utilisez pas de tuyaux de cuivre dont une partie s'est effondrée, déformée ou décolorée (en particulier la surface intérieure). Autrement, des contaminants peuvent bloquer le détendeur ou le tube capillaire.

Un dimensionnement incorrect de la tuyauterie va diminuer le rendement. Les pointes de pression du réfrigérant R410A sont beaucoup plus élevées que celles du R22. Utilisez une tuyauterie en cuivre dont l'épaisseur des parois est adéquate.

Évitez les courbures abruptes afin de prévenir l'endommagement du tuyau. Courbez le tuyau selon un rayon de courbure de 4 po (100 mm) ou plus.

Le tuyau se brisera s'il est courbé à répétition au même endroit.

LISEZ ET CONSERVEZ CES INSTRUCTIONS

Pour obtenir de l'aide, visitez GEAppliances.com/ductless ou appelez l'aide aux consommateurs au 844 487-9443.

⚠ ATTENTION

- Le câblage électrique en aluminium peut présenter des problèmes particuliers, veuillez consulter un électricien agréé.
- Le câblage de bâtiment en aluminium peut présenter des problèmes particuliers, veuillez consulter un électricien agréé.

AVANT DE COMMENCER

Veuillez lire toutes ces instructions attentivement.

• **IMPORTANT** — Conservez ces instructions à l'usage de l'inspecteur local.

• **IMPORTANT** — Observez tous les codes et ordonnances en vigueur.

- **Note à l'installateur** – Assurez-vous de laisser ces instructions au consommateur.
- **Note au consommateur** - Conservez ces instructions pour référence ultérieure.
- **Niveau de compétence** – Un technicien (pour manipuler le frigorigène R-410A, récupération, etc.) et un électricien agréés sont requis pour l'installation y compris de ce thermopompe à deux blocs.
- L'exactitude de l'installation est la responsabilité de l'installateur.
- La garantie ne couvre pas les défauts du produit causés par une installation inadéquate.
- Pour votre sécurité, ce produit doit être correctement mis à la terre.
- Les dispositifs de protection (fusibles ou disjoncteurs) admissibles pour l'installation sont spécifiés sur la plaque signalétique de chaque unité.
- Si une réparation exige de pénétrer dans le système de frigorigène étanche, la réglementation fédérale impose de faire réaliser le travail par un technicien de Classe II ou détenant une certification universelle.

Instructions d'installation

Outils nécessaires pour l'installation

OUTILS DONT VOUS AUREZ BESOIN

- Fil torsadé 14/4
- 5/8» (16mm), 7/8» (22mm), 1» (25mm) ou clé réglable
- Frigorigène R-410A*
- Ruban adhésif*
- Bride de câble de conduit 1/2 po*
- Tuyauterie en cuivre (voir tableau page 33 pour dimensions)
- Tournevis à tête cruciforme no 2
- Perceuse
- Outil à évaser R-410A°
- Clé hexagonale
- Scie-cloche 2 1/4 po
- Isolant*
- Balance de réfrigérant
- Niveau
- Manomètre de pression d'admission définir
- Ruban à mesurer
- Microvacuomètre
- Adaptateur « mini-split » (5/16 po F à 1/4 po M)
- Azote*
- Coupe-tube
- Tube PVC (facultatif)
- Couteau utilitaire
- Alésoir
- Bride de tube (L.S.) et vis
- Scellant, non expansif (pour orifice de tuyauterie)
- Solution d'eau savonneuse* ou détecteur de fuite de gaz
- Localisateur de montants
- Clé dynamométrique
- Pompe à vide
- Pincés à dénuder
- Tous les outils, les appareils de mesure et les appareils d'essai HVAC habituels et usuels

* consommables

Instructions d'installation

MATRICE DE COMPATIBILITÉ POUR SYSTÈME SANS CONDUITS MULTIZONE

ASH218JCDDA1 & ASH220NCDWA		
Zones	Combinaisons	
	Unité A	Unité B
Deux zones Unité A Unité B	7K	7K
	7K	9K
	9K	9K
	7K	12K
	9K	12K
	12K	12K

ASH324JCDDA1 & ASH324NCDWA			
Zones	Combinaisons		
	Unité A	Unité B	Unité C
Deux zones Unité B Unité C	—	7K	7K
	—	7K	9K
	—	9K	9K
	—	7K	12K
	—	9K	12K
	—	12K	12K
	—	7K	18K
	—	9K	18K
	—	12K	18K
Trois zones Unité A Unité B Unité C	7K	7K	7K
	7K	7K	9K
	7K	9K	9K
	7K	7K	12K
	9K	9K	9K
	7K	9K	12K
	9K	9K	12K
	7K	12K	12K
	9K	12K	12K

ASH436JCDDA1 & ASH436NCDWA1					
Zones	Combinaisons				
	Unité A	Unité B	Unité C	Unité D	
Deux zones Unité C Unité D	—	—	9K	18K	
	—	—	12K	18K	
	—	—	7K	24K	
	—	—	9K	24K	
	—	—	12K	24K	
	—	—	18K	18K	
	—	—	24K	18K	
	—	—	24K	24K	
	Trois zones Unité B Unité C Unité D	—	9K	9K	9K
		—	7K	9K	12K
—		9K	9K	12K	
—		7K	12K	12K	
—		7K	7K	18K	
—		9K	12K	12K	
—		7K	9K	18K	
—		9K	9K	18K	
—		12K	12K	12K	
—		7K	12K	18K	
—		7K	7K	24K	
—		9K	12K	18K	
—		7K	9K	24K	
—		9K	9K	24K	
—		12K	12K	18K	
—		7K	12K	24K	
—		9K	12K	24K	
Quatre zones Unité A Unité B Unité C Unit D		7K	7K	7K	7K
	7K	7K	7K	9K	
	7K	7K	9K	9K	
	7K	7K	7K	12K	
	7K	9K	9K	9K	
	7K	7K	9K	12K	
	9K	9K	9K	9K	
	7K	9K	9K	12K	
	7K	7K	12K	12K	
	7K	7K	7K	18K	
	9K	9K	9K	12K	
	7K	9K	12K	12K	
	7K	7K	9K	18K	
	9K	9K	12K	12K	
	7K	9K	9K	18K	
	7K	12K	12K	12K	
	7K	7K	12K	18K	
	7K	7K	7K	24K	
	9K	9K	9K	15K	
	9K	12K	12K	12K	
7K	7K	9K	24K		
9K	9K	12K	18K		
12K	12K	12K	12K		

*Toutes les unités intérieures doivent être des modèles Connect.

Instructions d'installation

DÉGAGEMENTS INTÉRIEURS (L'aspect peut varier)

Cette illustration est pour référence seulement. L'aspect de votre produit peut être différent. Lisez votre manuel avant l'installation. Expliquez le fonctionnement de l'appareil à l'utilisateur selon ce manuel.

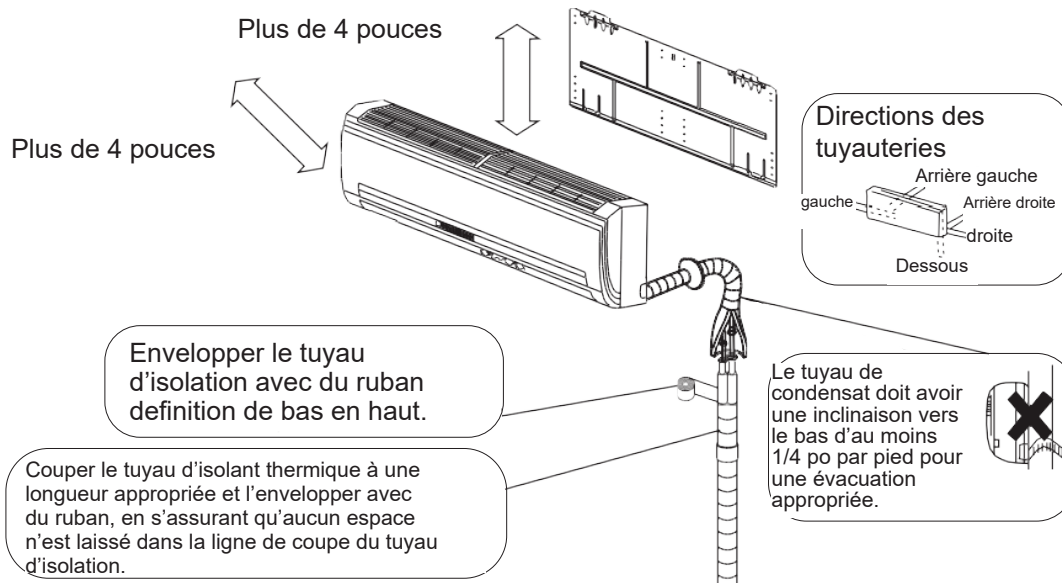

INSTALLATION EN BORD DE MER

- L'unité extérieure doit être installée à un minimum de 1/2 mille (0,8 km) d'un plan d'eau salée telle que bord de mer et voies navigables intérieures. Veuillez suivre les instructions d'installation ci-dessous si l'unité est installée à une distance de 0,8 à 8 kilomètres d'une étendue d'eau salée, incluant les littoraux marins et les voies de navigation intérieures.
- Installez l'unité intérieure à un endroit (p.ex. près de bâtiments, etc.) où elle peut être protégée de la brise marine qui peut l'endommager.

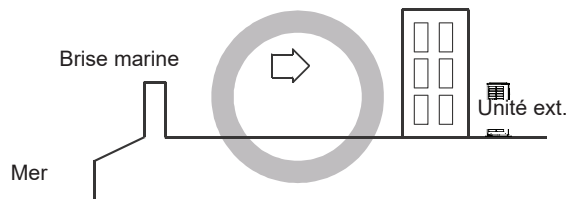
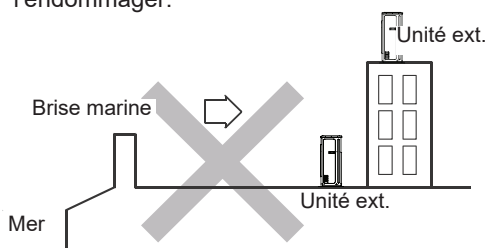

- Érigez un mur de protection autour de l'unité pour bloquer la brise marine s'il est impossible d'éviter d'installer l'unité extérieure à proximité du littoral.
- Le mur de protection doit être composé d'un matériau solide tel que le béton afin de bloquer la brise marine. La hauteur et la largeur du mur doivent être 1,5fois plus importantes que celles de l'unité extérieure. Allouez au moins 28 po (700 mm) entre le mur de protection et l'unité extérieure pour la ventilation de l'air d'évacuation.
- Installez l'unité extérieure à un endroit où l'eau peut s'évacuer en douceur.
- Contactez GEA Ductless pour de l'assistance si les conditions décrites ci-dessus ne peuvent être satisfaites.

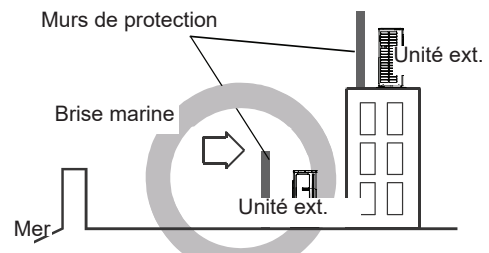

Instructions d'installation

Étape 1 – Préparation

DÉGAGEMENTS EXTÉRIEURE

REMARQUE: Fixez l'unité en insérant des boulons, des fils métalliques ou d'autres moyens d'arrimage si l'unité risque de tomber ou de basculer.

REMARQUE: Placez l'appareil sur une base de montage de niveau (ou sur un socle en plastique) pour un drainage adéquat.

REMARQUE: Installez l'unité extérieure dans une position horizontale. Sinon, cela pourrait entraîner une fuite d'eau ou une accumulation d'eau.

(3) Installation et espace de maintenance

Sélection d'un lieu d'installation pour l'extérieur

(1) Installation d'une unité simple (unité : po (mm))

Arrière

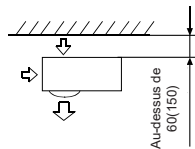

Avant

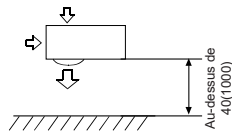

Arrière et côté

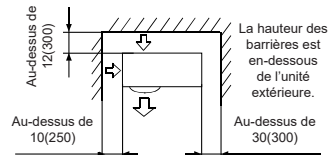

Avant et arrière

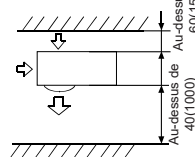

Lorsque des barrières se trouvent au-dessus de l'unité

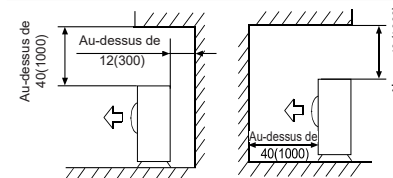

Les surfaces de dessus et des deux côtés doit être exposés à un espace ouvert, et les barrières sur au moins un côté de l'avant et l'arrière doivent être plus basses que l'unité extérieure.

(2) Installation de plusieurs unités (unité : po (mm))

Arrière et côté

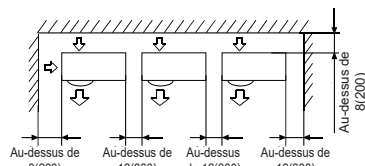

Avant et arrière

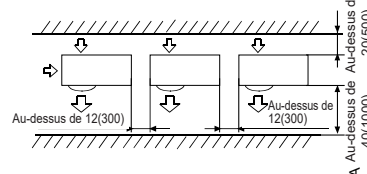

La hauteur des barrières est en-dessous de l'unité extérieure.

(3) Installation de plusieurs unités à l'avant et l'arrière (unité : po (mm))

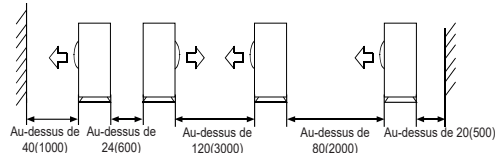

Choix de l'emplacement extérieur

- Choisissez un endroit de niveau suffisamment solide pour supporter le poids et les vibrations de l'unité extérieur, là où le bruit de fonctionnement ne sera pas amplifié.
- Choisissez un endroit où l'évacuation d'air chaud et/ou le bruit ne nuiront pas à vos voisins.
- Assurez-vous de disposer de suffisamment d'espace, sans obstructions à l'entrée et la sortie d'air.
- Installez le cordon d'alimentation électrique/de communication de l'unité à une distance d'au moins 10

pieds (3 m) des téléviseurs et radios afin de prévenir les perturbations.

- Assurez-vous de garder les articles sensibles à l'humidité à l'écart du chemin d'évacuation du condensat de l'unité extérieure.
- Choisissez un endroit non affecté par de fortes chutes de neige ou du vent.
- Installez un coupe-vent pour protéger l'unité contre le vent.

Instructions d'installation

Étape 1 – Préparation (Suite)

REMARQUES:

- L'unité extérieure ne peut pas s'accrocher à un plafond ou s'empiler.
- Assurez-vous que l'accumulation de neige, de débris ou d'autres matières n'obstruent pas l'entrée d'air ou l'échangeur du serpentin si une clôture ou un garde-fou entoure l'unité
- Assurez-vous que la ventilation sera suffisante en cas de fuite de frigorigène. Le R-410A est un frigorigène sûr, non toxique et inflammable.
- Évitez d'installer l'unité extérieure là où des gaz corrosifs, tels que les oxydes de soufre, l'ammoniac et le gaz sulfureux, sont générés. Si cela est impossible, consultez un installateur spécialisé au sujet d'additifs qui résistent à la corrosion ou la rouille afin de protéger les serpentins de l'unité.
- N'installez pas l'unité extérieure près du bord d'un balcon. Autrement, les enfants peuvent grimper sur l'unité extérieure et chuter du balcon.
- N'installez pas l'unité extérieure dans les endroits suivants : Les endroits lourdement chargés en graisse ou en vapeurs graisseuses tels que cuisines. L'huile et la graisse vont créer une couche collante sur le serpentin et causer des problèmes d'évacuation, ce qui diminuera le rendement de l'unité.
- Les endroits corrosifs qui peuvent potentiellement provoquer des fuites de gaz combustibles, contenir des fibres ou de la poussière inflammables en suspension ou d'autres substances inflammables telles que diluants à peinture ou essence pouvant causer des incendies.
- Les endroits qui contiennent de petits animaux, des rongeurs, des reptiles ou des insectes qui peuvent pénétrer dans l'équipement et endommager les composants internes.
- Un endroit où des animaux peuvent uriner sur l'unité ou de l'ammoniac peut être produite.
- Dans un secteur d'accès facile par le public, installez une clôture de protection ou un dispositif similaire autour de l'unité extérieure afin d'en limiter l'accès.
- Prenez des mesures appropriées pour protéger l'unité extérieure des éléments si celle-ci est installée dans une région froide soumise à l'accumulation ou la chute de neige ou au gel. Pour assurer un fonctionnement stable, installez des conduits d'entrée et de sortie.
- Assurez-vous que l'unité extérieure est installée de niveau et qu'elle est stable. Installez un capot de protection contre la neige si nécessaire.
- Évitez les endroits salins proches du bord de mer où des problèmes du climatiseur sont susceptibles de se produire.
- Installez l'unité extérieure dans un endroit à l'écart d'orifices d'échappement ou de ventilation qui évacuent de la vapeur, de la suie, de la poussière ou des débris.
- Installez l'unité là où son inclinaison ne sera pas supérieure à 3°. Cependant, l'unité ne doit pas présenter une inclinaison vers le côté qui contient le compresseur.
- Dans un endroit exposé à de forts vents, fixez l'unité extérieure solidement.
- Il est recommandé d'installer l'unité sous un auvent ou de le monter sur un support élevé.
- Protégez le tuyau d'évacuation de geler dans les endroits où la température tombe sous 32 °F (0 °C) ou plus bas.
- Veuillez placer l'unité extérieure à un endroit élevé et ne pas placer le cadre du support au-dessous de l'orifice d'évacuation car l'eau qui dégoutte de cet orifice accumulera du gel pouvant le bloquer.
- N'utilisez pas d'huile minérale sur les parties évasées. Empêchez l'huile minérale de pénétrer dans le système de réfrigérant. L'introduction d'huile minérale peut réduire la durée de vie du système.
- Assurez-vous d'utiliser un gaz inerte tel que l'azote lors du brasage de n'importe quelle conduite de réfrigérant afin de prévenir toute oxydation.
- Assurez-vous de ne pas excéder les limites de longueur de la tuyauterie de réfrigérant mentionnées au tableau de la page 15 pour les différents modèles afin d'obtenir un bon fonctionnement de l'unité. Autrement, la durée de vie de l'équipement ne peut pas être garantie.

Étape 2 – Installation de l'unité intérieure (Suite)

A. Choix de l'emplacement de l'unité intérieure.

- N'exposez pas l'équipement à des sources de chaleur ou des sorties de vapeur inhabituelles.
- Choisissez un endroit dépourvu d'obstacles devant l'unité.
- Suivez ces étapes pour déplacer le tuyau d'évacuation si celui-ci sera situé du côté gauche de l'unité.
- N'installez pas l'unité près d'une entrée de porte.
- Assurez-vous que le dégagement sur la gauche et la droite de l'unité est supérieur à 4 po (10,2 cm). L'unité doit être installée aussi haut que possible sur le mur mais à une distance minimale de 4 po (10,2 cm) du plafond.
- Utilisez un localisateur de montants pour trouver et marquer la position des montants qui serviront au montage et prévenir les dommages inutiles au mur.
- Installez l'unité à un endroit suffisamment solide pour supporter la totalité du poids et des vibrations de l'unité.
- Allouez suffisamment d'espace pour l'accès nécessaire à l'entretien.
- Choisissez un endroit qui facilite le retrait et le nettoyage des filtres à air.
- L'endroit doit se trouver à un minimum de 3 pieds (91,4 cm) des appareils électriques, tels que téléviseurs ou systèmes audio.

B. Installation de la plaque de montage

- Retirez le sac de plastique, le ruban et la plaque de montage de l'arrière de l'unité intérieure.
- Placez la plaque de montage sur le mur à l'endroit désiré en tenant compte des dégagements minimaux nécessaires au bon fonctionnement.
- À l'aide d'un niveau, vérifiez que la plaque de montage est horizontale et marquez l'emplacement des vis.
- Fixez la plaque de montage sur le mur à l'aide des vis fournies.
- Fixez la plaque de montage sur le mur à l'aide des vis fournies.
- Des ancrages muraux sont fournis s'il est impossible d'aligner tous les trous de vis sur les montants.
- Vérifiez que la plaque de montage a été fixée solidement et que le poids est distribué uniformément sur chaque vis. (Au moins une vis dans un montant mural, les autres peuvent utiliser des ancrages muraux.)
- La tuyauterie de l'unité intérieure peut entrer ou quitter l'unité dans l'une des directions suivantes : gauche, arrière gauche, droite, arrière droite ou dessous à droite. Voyez l'illustration.
- Des débouchures sont présentes sur le boîtier de l'unité pour les directions gauche, droite et dessous à droite.

Instructions d'installation

Étape 2 – Installation de l'unité intérieure (Suite)

C. Installation de l'orifice de tuyauterie

- Utilisez toujours une tuyauterie de cuivre propre. Ne réutilisez jamais la tuyauterie si vous remplacez un système existant.
- Mesurez et marquez l'endroit où l'orifice de tuyauterie sera percé.
- Follow these steps to move the drain pipe if pipe location will be on the left side of the unit.
 1. Retirez la butée dans le trou d'évacuation gauche et enfoncez le bouchon moulé à l'intérieur de l'orifice.
 2. Déplacez le flexible d'évacuation annelé du côté droit vers le gauche.
 3. Insérez la butée dans l'orifice d'évacuation à droite. Utiliser du savon comme lubrifiant et un petit tournevis facilitera la pose de la butée.
- Percez l'orifice de tuyauterie à l'aide d'une scie-cloche de 2 1/4 po. Placez la perceuse selon un angle descendant de façon que le trou du mur extérieur se trouve 1/4 de pouce plus bas que le trou intérieur. Cela permettra d'évacuer le condensat correctement.
- Installez la collerette de l'orifice de tuyauterie dans le trou du mur intérieur.

REMARQUE : La collerette est préentallée. Il est nécessaire de modifier la collerette pour qu'elle s'adapte correctement derrière la boîte de l'unité murale.

D. Connexions électriques pour l'unité intérieure

- REMARQUE :** Assurez-vous que l'ensemble du câblage satisfait les codes de l'électricité local et national et que l'alimentation électrique est compatible avec ce système.
- Placez l'unité intérieure sur une surface de travail solide avant de procéder aux connexions électriques.
 - Pour effectuer les connexions électriques de l'unité intérieure, les deux plaques de recouvrement doivent être enlevées, celle en plastique à l'extérieur et celle en acier galvanisé à l'intérieur.
 - Soulevez le couvercle frontal pour accéder aux vis qui fixent ces plaques de recouvrement.
 - Acheminez le câble torsadé 14/4 AWG à travers la fente sur l'arrière de l'unité puis dans le panneau d'accès frontal.

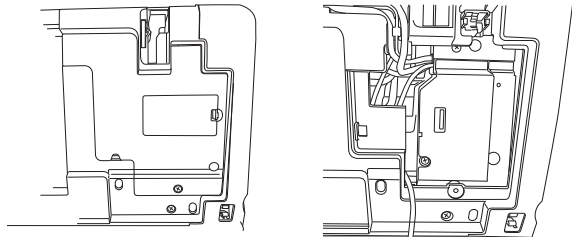

- À l'aide d'une pince à dénuder, retirez l'isolant et séparez les 4 fils.
- Effectuez les connexions à chaque borne selon le schéma de câblage. (Notez la couleur du fil à chaque borne et assurez-vous que les fils connectés à l'unité extérieure correspondent.)
- Assurez-vous que chaque fil se trouve sous la plaque de borne à vis et que la plaque est serrée.
- Assurez-vous que le câble 14/4 est fixé sous l'étrier de décharge de traction.
- Remplacez les deux plaques de recouvrement et abaissez l'enveloppe frontale une fois les connexions au bornier terminées.

E. Installation de l'unité intérieure sur la plaque de montage

- Attachez ensemble la tuyauterie de frigorigène, le flexible d'évacuation et le câblage à l'aide de ruban et acheminez l'ensemble avec soin à travers l'orifice de tuyauterie.
- Avec le haut de l'unité intérieure plus près du mur, accrochez l'unité sur les crochets supérieurs de la plaque de montage. Glissez légèrement l'unité d'un côté à l'autre pour vérifier que sa position est correcte.
- Faites pivoter la partie inférieure de l'unité intérieure sur la plaque de montage, en poussant l'unité légèrement vers le haut, faites pivoter la partie inférieure complètement contre le mur, puis tirez vers le bas de façon que les crochets inférieurs s'accrochent sur les supports. (voir l'illustration).
- Vérifiez que l'unité est solide et à égalité du mur.
- L'installation de l'unité intérieure est terminée à ce moment.

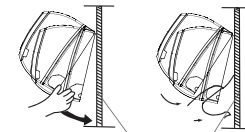

Plaque de montage

F. Flexible d'évacuation du condensat

- Vérifiez que le flexible d'évacuation du condensat s'achemine selon une pente constante vers le bas pour garantir l'écoulement de l'eau. Aucun pli ni remontée ne doit emprisonner l'eau dans le flexible (voir l'illustration).
- Facultatif : On peut utiliser un tuyau PVC pour raccorder un tuyau PVC de 1 po (D.I.) au flexible d'évacuation qui sort du mur pour se rendre à l'emplacement désiré.

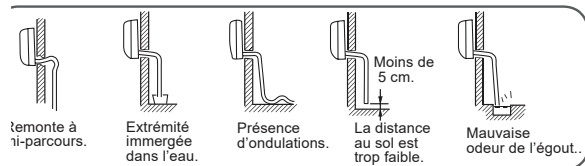

G. Enlèvement de l'unité intérieure

- Soulevez légèrement l'ensemble de l'unité verticalement.
- Tirez la partie inférieure de l'unité pour la dégager des crochets inférieurs et écartez-la légèrement du mur.
- Soulevez la partie supérieure de l'unité pour la dégager des crochets supérieurs.

Instructions d'installation

Étape 2 – Installation de l'unité intérieure (Suite)

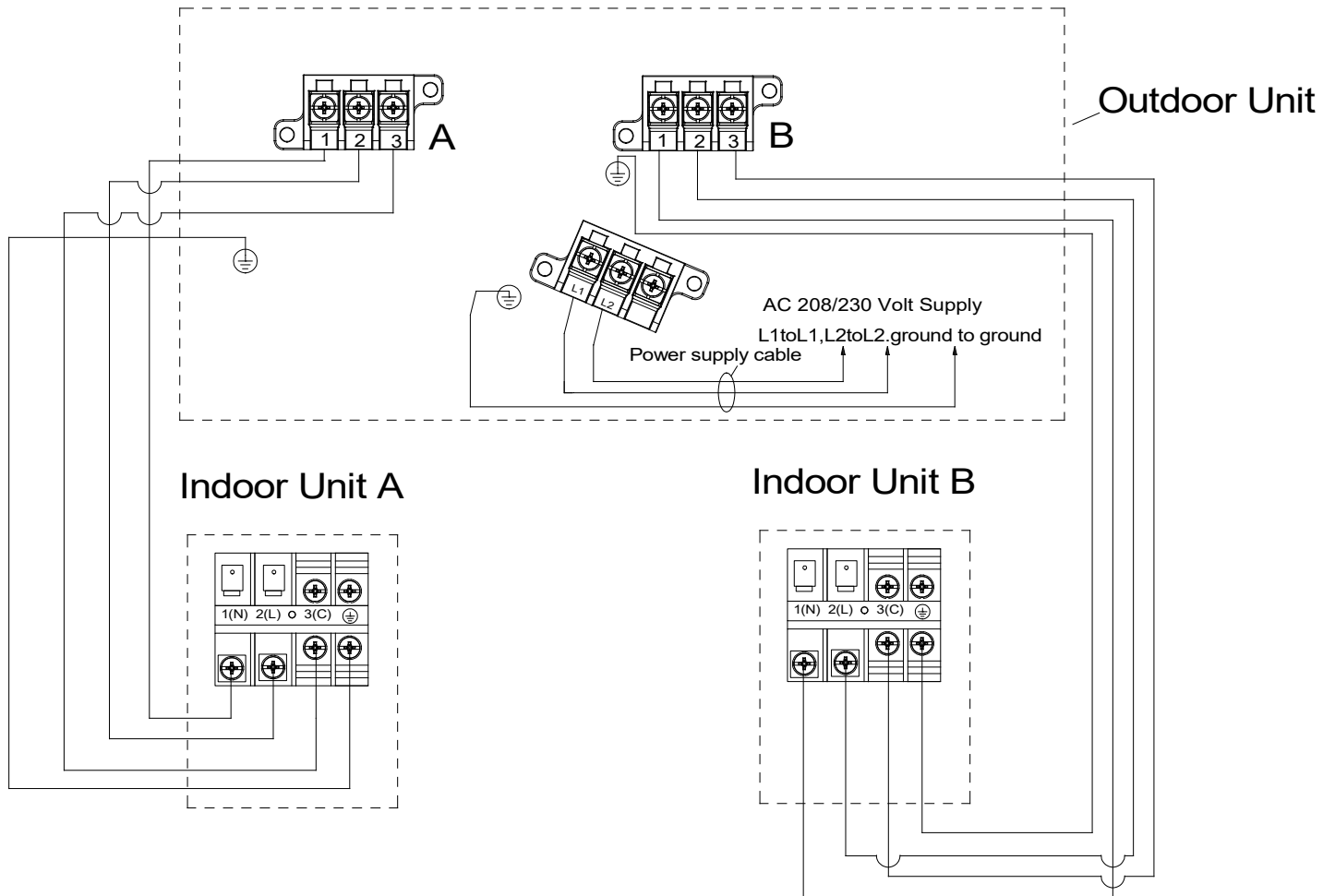

Remarque : Le schéma ci-dessus illustre seulement les connexions entre les unités intérieure et extérieure dans le cas d'une zone double à titre d'exemple.

Instructions d'installation

Supports muraux

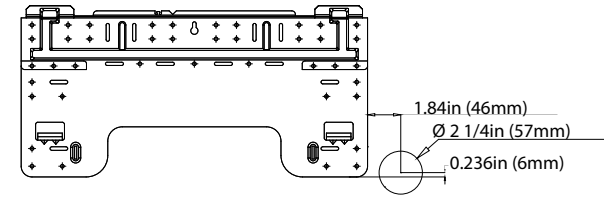

35 N

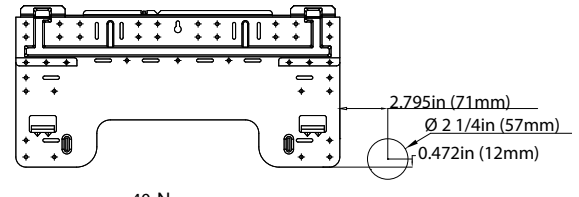

40 N

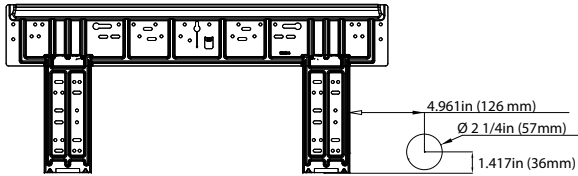

50 N

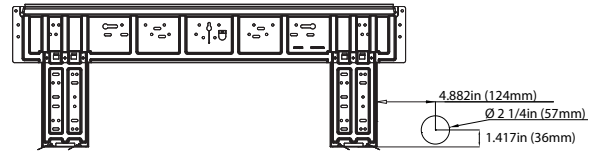

70 N

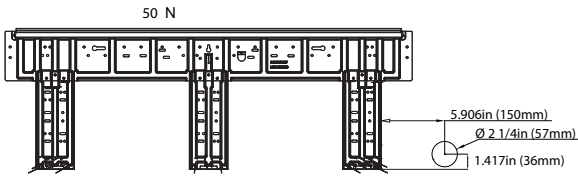

100 N

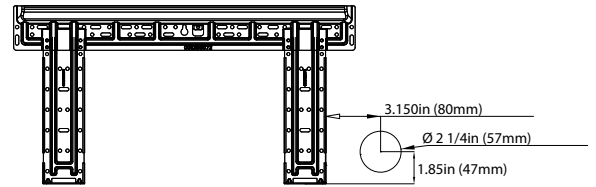

35 T

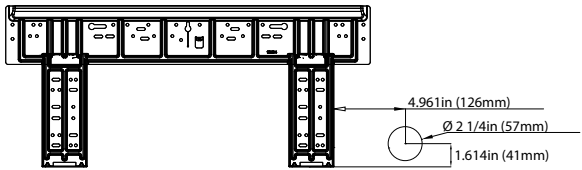

50 T

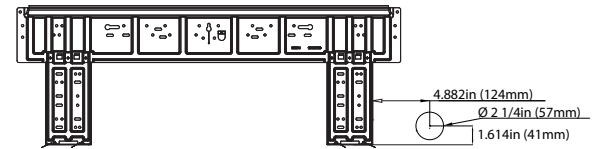

70 T

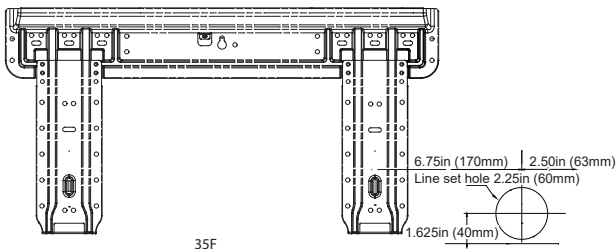

35 F

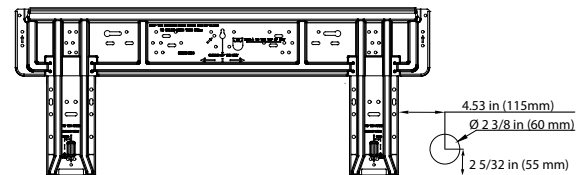

70 F

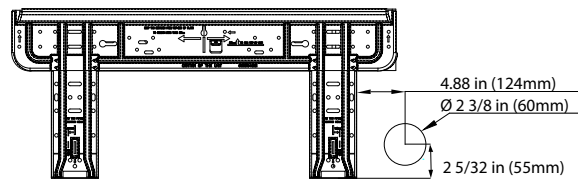

50 F

Capacité (BTUh)	Style de support	Numéro d'article	Numéro de référence d'usine
07K/09K/12K	35N/35T/40N	WJ65X23038/WJ65X23240/WJ65X23038	10101275/10103071/10101275
15K/18K	50N/50T/70N	WJ65X23251/WJ65X23251/WJ65X23056	10102598/10102598/10102740
24K	70N/70T	WJ65X23056/WJ65X23056	10102740/10102740
30K/36K	100N	WJ65X22785	10103059
09K/12K/18K	35F/50F	WJ65X27875/WJ65X25594	10103620B/10104861
18K/24K	70F	WJ65X26113	10104864

Instructions d'installation

Étape 3 – Installation de l'unité extérieure

A. Préparation de l'unité extérieure pour l'installation

- Retirez tout l'emballage.
- Placez les coussinets antivibrations fournis sur les pieds de l'unité extérieure.
- Utilisez l'équipe de levage pour placer l'appareil sur une base solide, à 8 "au-dessus de la moyenne des chutes de neige.

Installation correcte

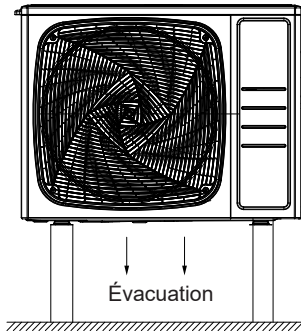

Installation incorrecte

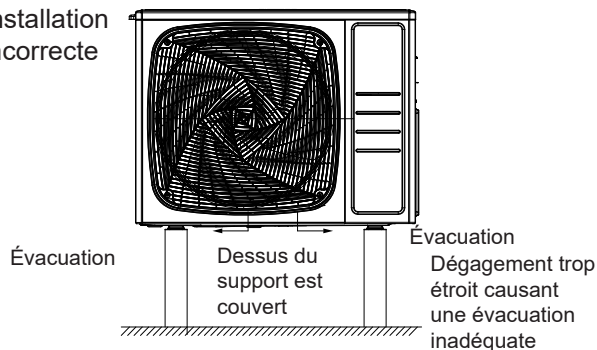

Installation correcte

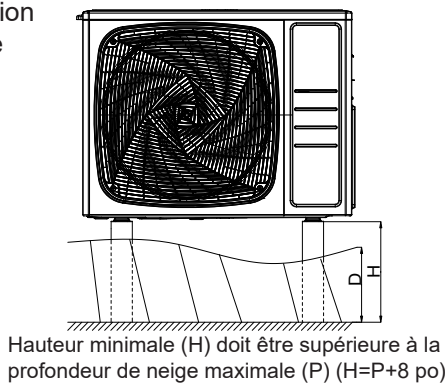

Installation incorrecte

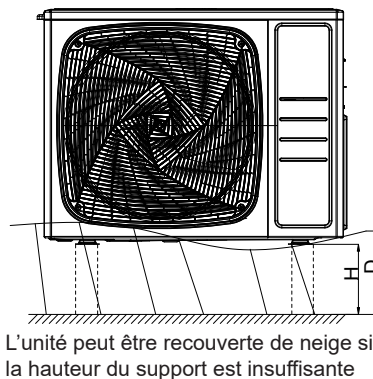

B. Fixation du coude d'évacuation sur l'unité extérieure

- Fixez le coude du tuyau d'évacuation sur l'unité extérieure si nécessaire. Raccordez le tuyau de rallonge au besoin (non fourni) (voir l'illustration).

REMARQUE : Le coude d'évacuation est doté d'une coupure antirefoulement et il ne reposera à égalité du bas de l'unité extérieure.

REMARQUE : Les modèles ASH220NCDWA, ASH324NCDWA, ASH436NCDWA1 y ASH436JCDDA1 n'utilisent pas de coude d'évacuation. Un plateau d'égouttement (non fourni) est nécessaire si la gestion du condensat est requise par la réglementation.

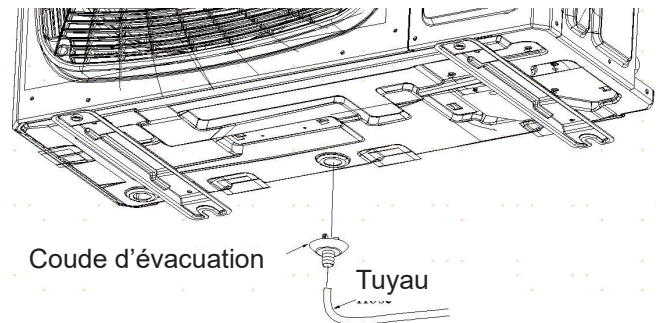

C. Connexions électriques de l'unité extérieure

⚠ AVERTISSEMENT RISQUE DE CHOC ÉLECTRIQUE

Peut causer une blessure ou la mort.

Coupez l'alimentation électrique à la source avant de procéder à une réparation ou un entretien.

REMARQUE : Assurez-vous que l'ensemble du câblage satisfait les codes de l'électricité local et national et que l'alimentation électrique est compatible avec ce système.

- Connectez le câblage de l'alimentation électrique et de l'unité intérieure à l'aide d'une bride de câble de conduit sur le côté de l'unité extérieure (pour le câble 14/4 AWG et le câble d'alimentation électrique).
- À l'aide d'une pince à dénuder, retirez l'isolant et séparez les 4 fils.
- Vérifiez que les connexions de câblage de chaque fil correspondent à celles de l'intérieur.
- Assurez-vous que chaque fil se trouve sous la plaque de borne à vis et que la plaque est serrée.
- Assurez-vous que le câble torsadé 14/4 est fixé sous la ferrure serre-câble.
- Assurez-vous que toutes les connexions sont solides.

REMARQUE : L'omission de suivre les directives de câblage peut causer des dommages au panneau de contrôle et des problèmes de communication (code d'erreur E7). Cela comprend un calibre de fil inapproprié, l'utilisation d'un fil à âme solide, une épaisseur médiane et des connexions de borne médiocres.

Instructions d'installation

Étape 3 – Installation de l'unité extérieure (Suite)

Modèle :
ASH218JCDDA1
ASH324JCDDA1
 (Connexion standard des unités intérieures A, B et C. Aussi illustration des connexions d'une carte de chambre en option (future) et des connexions d'une commande centrale.)

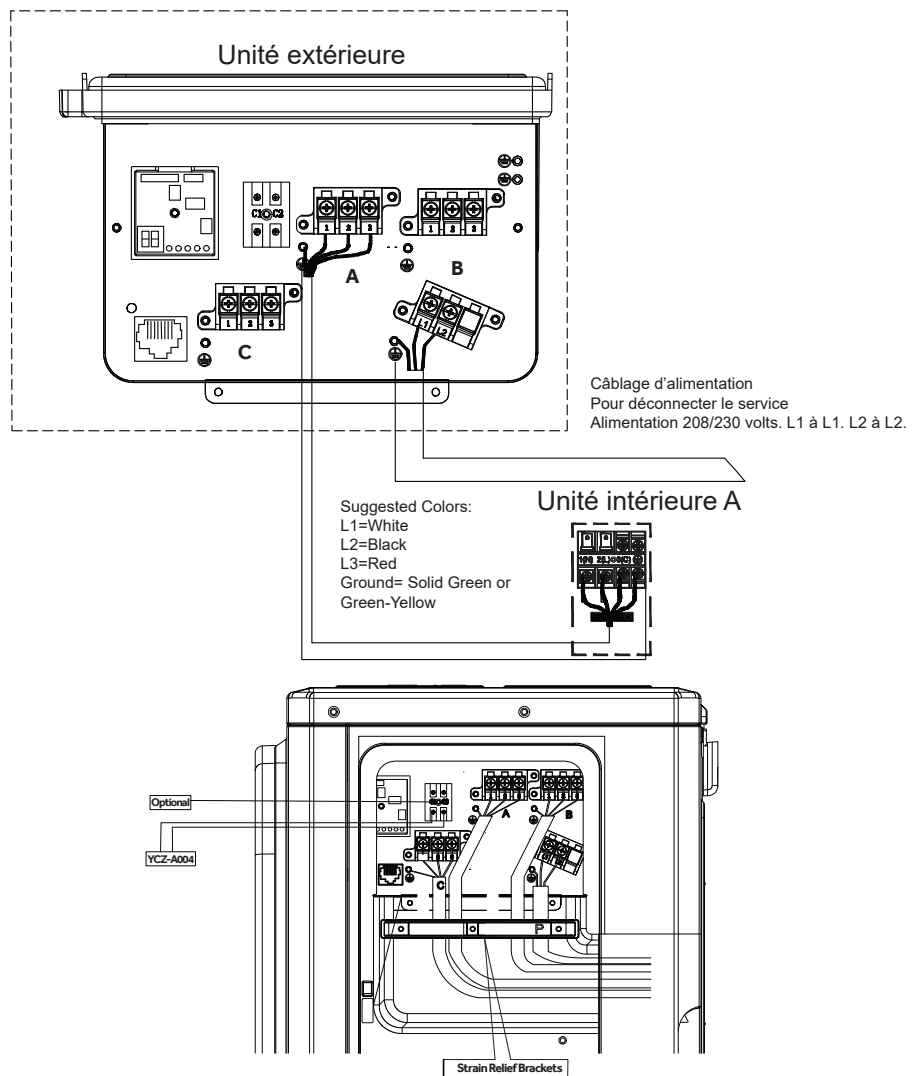

Modèle :
ASH220NCDWA
ASH324NCDWA
ASH436NCDWA1
ASH436JCDDA1
 (Connexion standard des unités intérieures A et B)

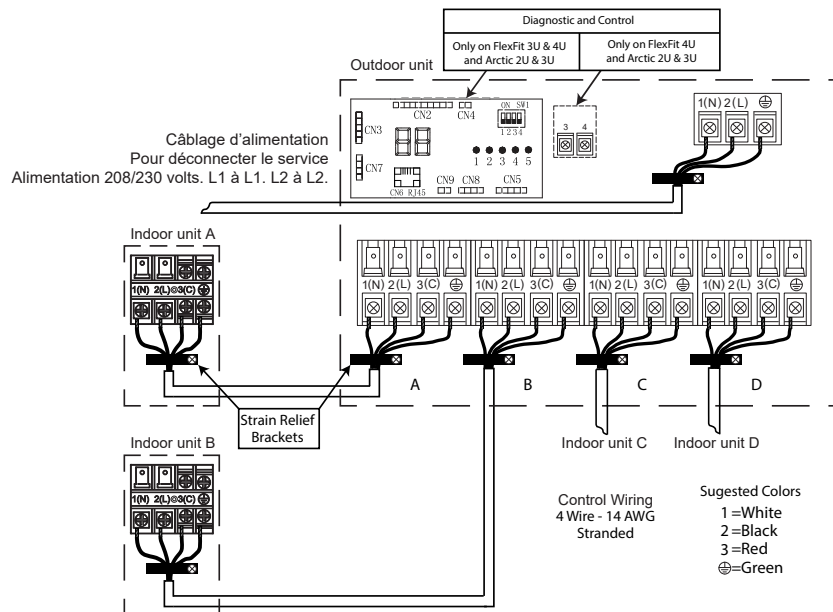

Instructions d'installation

Étape 3 – Installation de l'unité extérieure (Suite)

D. Test de vérification du câblage

Coupez l'alimentation électrique au disjoncteur. Mettez tous les commutateurs DIP du groupe SW1 sur ON. Lorsque l'alimentation électrique est rétablie, l'écran DEL va alterner entre la fréquence du compresseur et le code CH (check : vérification). Le système fera fonctionner chaque unité (A, B et C), en exécutant des cycles marche-arrêt de chaque soupape de détente électronique tout en testant le câblage. La réussite d'un test sera signalée par l'allumage constant en vert du voyant correspondant (1=A, 2=B, 3=C). Les unités mal câblées vont générer un code EC sur l'écran avec clignotement en vert du voyant correspondant.

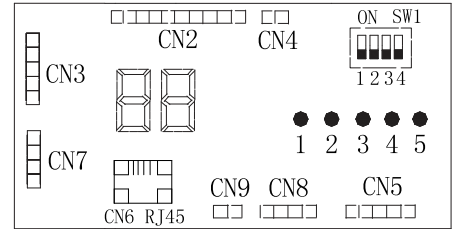
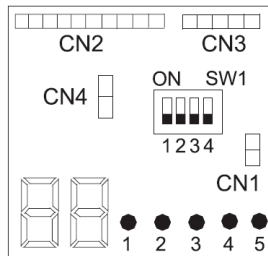

Remarque : Cette configuration de voyants s'applique seulement au modèle ASH436JCDDA1

LED	A	B	C	D	E	Message
Exemple d'état de voyants pour ASH324JCDDA1	Éteint					Pas d'alimentation à l'unité
	Tous clignotants					L'unité extérieure recherche des unités intérieures lors du démarrage initial. Si le clignotement se poursuit, vérifier le type et les connexions du câblage
	Tous allumés					Tous Unité connectée correctement
	Allumé	Clignotant	Clignotant	Allumé	Clignotant	Allumé : Unité connectée correctement Clignotant : L'U.I. ne communique pas. Vérifier le câblage et les connexions parmi B, C et E
	Un seul témoin DEL clignote					

Connexions de la tuyauterie

Modèle	ASH436JCDDA1	ASH324JCDDA1	ASH218JCDDA1	ASH220NCDWA	ASH324NCDWA
Connection priority is La priorité de connexion est la plus grande unité intérieure du groupe de terminaux le plus bas (D) et installez les unités intérieures restantes de bas en haut.					
Avec 2 unités intérieures, les robinets de service précédents sont	D C	C B	B A	B A	C B
Avec 2 unités intérieures, les robinets de service précédents sont	D C B	C B A	/	/	C B A
Avec 2 unités intérieures, les robinets de service précédents sont	D C B A	/	/	/	/
REMARQUE : Veuillez procéder comme ci-dessus lors de la connexion de l'unité intérieure afin d'obtenir un meilleur retour d'huile et un système plus fiable.					
REMARQUE : Pas de priorité de connexion pour ASH436NCDWA1					

Information sur la charge de réfrigérant et la longueur de tuyauterie

Numéro de modèle	Charge d'usine	Longueur de tuyau totale de la charge d'usine	Règle de charge additionnelle	Longueur de tuyau d'embranchement maximale	Longueur de tuyau de système maximale	Longueur minimale de tuyau
Unité	oz	ft	oz/pi	pi	pi	pi
ASH218JCDDA1	60	50	0.2	65	98	6' par unité intérieure et 20' par système
ASH324JCDDA1	67	100	0.2	82	197	6' par unité intérieure et 20' par système
ASH436JCDDA1	90	131	0.2	82	230	6' par unité intérieure et 20' par système
ASH220NCDWA	99	100	0.2	82	164	6' par unité intérieure et 20' par système
ASH324NCDWA	99	100	0.2	82	197	6' par unité intérieure et 20' par système
ASH436NCDWA1	113	131	0.2	82	230	6' par unité intérieure et 25' par système

Instructions d'installation

Paso 3 – Instalación de la Unidad de Exterior

E. Instale el Juego de Cables de Cobre

- Para ASH220NCDWA, ASH218JCDDA1, ASH324NCDWA, ASH324JCDDA1, ASH436JCDDA1, y ASH436NCDWA1 vea la tabla de la página 37.
- Corte el juego de cables de acuerdo a la longitud.
- Coloque la tuerca sobre la tubería y luego abocarde con la herramienta de abocardado R-410A.

NOTA: Siga las prácticas estándares para realizar el agrandamiento de tuberías. Al cortar y escariar la tubería, tenga el cuidado de evitar que la suciedad o el polvo ingresen a la misma. Recuerde colocar la tuerca sobre la tubería antes de agrandar la misma.

Un serrage forcé sans un centrage minutieux endommagera le filetage et causera une fuite de réfrigérant	
Diamètre de tube (ø)	Couple de serrage
Côté liquide 6,35mm (1/4")	18N.m/13.3Ft.lbs
Côté liquide/gaz 9,52mm (3/8")	18N.m/13.3Ft.lbs
Côté gaz 12.7mm (1/2")	55N.m/40.6Ft.lbs
Côté gaz 15.88mm (5/8")	60 N.m/44.3Ft.lbs

- Para unir el juego de cables, alinee directamente la tubería agrandada con la unión de la otra tubería. Deslice la tuerca sobre la unión y realice el ajuste manualmente.
- Gire las uniones de acuerdo con las especificaciones mostradas en el siguiente cuadro de giro.

- Se requiere el uso de dos llaves para unir la conexión agrandada, una llave estándar y una llave de torsión ajustada de acuerdo con las configuraciones adecuadas.
- Repita el proceso para adherir el otro extremo del juego de cables.

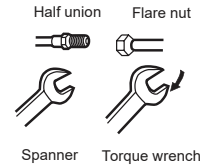

CAUTION

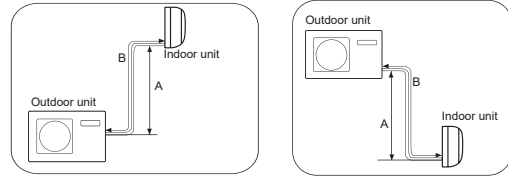

- Élévation max. : A Max = 33ft / 10m (09k / 12k) = 50ft / 15m (18k / 24k)
- Longueur max. B Max = 50ft / 15m (09k / 12k) = 83ft / 25m (18k / 24k)

F. Prueba de Pérdidas

Realice los siguientes pasos con CADA juego de cables. ASH220NCDWA, ASH324NCDWA, ASH436NCDWA1, ASH218JCDDA1, ASH324JCDDA1 y ASH436JCDDA1 tienen una válvula de servicio principal. Realizar los siguientes pasos permitirá evaluar TODOS los juegos de cables.

- Retire la tapa de servicio de la válvula.
- Utilizando un tanque de nitrógeno con un regulador adherido, cargue el sistema con 150 psig de nitrógeno seco usando un adaptador de mini Split para conectar la válvula.
- Realice un control de pérdidas en los accesorios abocinados, usando burbujas de jabón u otro dispositivo de detección. Si una pérdida es detectada, realice las reparaciones de los accesorios y vuelva a hacer un control. Procédese si aucune fuite n'est détectée sous 3 minutes.
- Usando el mismo tanque/ regulador, cargue el sistema hasta 300 psig.
- Realice un control de pérdidas de forma temprana. Procédese si aucune fuite n'est détectée sous 3 minutes.
- Usando el mismo tanque/ regulador, cargue el sistema hasta 500 psig.
- Realice un control de pérdidas de forma temprana. Continúe controlando el sistema durante 20 minutos.

ADVERTENCIA Uso sólo nitrógeno seco con un regulador de presión para presurizar la unidad. No use acetileno, oxígeno ni aire comprimido o mezclas que contengan estos componentes para pruebas de presión. No use mezclas de hidrógeno que contengan refrigerante y aire por encima de la presión atmosférica para pruebas de presión, ya que podrán volverse inflamables y ocasionar una explosión. El refrigerante, cuando se use como gas de rastreo, sólo deberá ser mezclado con nitrógeno seco en las unidades de presión. No seguir estas recomendaciones podrá resultar en la muerte o en lesiones graves, como también en daños sobre el equipamiento o la propiedad.

G. Sistema de Evacuación

NOTA– No abra la válvula de servicio.

- Retire la tapa de la tubería de succión y adhiera un calibrador de colector, un medidor de micrones y una bomba de vacío al puerto de la tubería de succión, usando un adaptador AD-87 (vea la ilustración).
- Evacúe el sistema hasta los por lo menos 350 micrones.
- Cierre la válvula de la bomba de vacío y controle el medidor de micrones. Si el medidor se eleva por encima de los 150 micrones en 60 segundos, la evacuación será incompleta o existe una pérdida en el sistema. Si el medidor no se eleva por encima de los 150 micrones en 60 segundos, la evacuación es completa.
- Una vez completada la evacuación, retire el adaptador y la conexión de la manguera del puerto de la tubería de succión y reemplace la tapa.

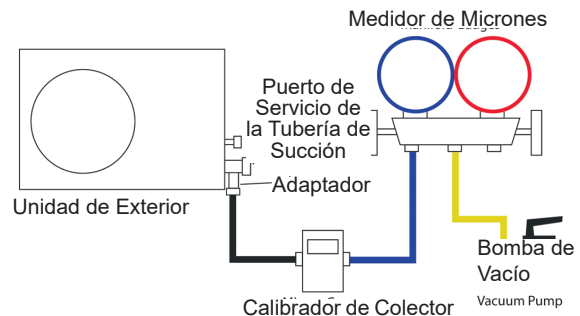

Instructions d'installation

Paso 3 – Instalación de la Unidad de Exterior

H. Carga del Refrigerante

Si la instalación requirió más de 25 pies de un juego de cables de cobre, entonces agregue 0.2 onzas de R-410A al sistema por cada pie adicional del juego de cables.

- Agregue cada refrigerante adicional luego de la evacuación usando una balanza digital.

NOTA: Cargue líquido únicamente.

- Complete la etiqueta de carga de refrigerante usando tinta indeleble.
- Coloque la carga de refrigerante de fábrica que se encuentra en la página 51.
- Coloque la cantidad de refrigerante adicional agregado en la casilla número 2.
- Agregue las casillas 1 y 2 juntas y coloque la válvula en la casilla de suma (D).
- Adhiera la etiqueta completada en la proximidad con el Puerto de carga del producto y debajo de la placa de la tapa de las unidades exteriores.
- Inscrivez les quantités sur l'unité extérieure à l'aide d'un marqueur à l'encre permanente au-dessus de l'orifice de recharge si aucune étiquette n'est présente.
- Retire la tapa de la válvula de la tubería de líquido. Usando una llave hexagonal, abra la válvula, y luego reemplace y ajuste la tapa.
- Retire la tapa de la válvula de la tubería de succión. Usando una llave hexagonal, abra la válvula, y luego reemplace y ajuste la tapa.
- Envuelva el juego de cables, la tubería de drenaje, y el cableado

del AWG 14/4 comenzando por la parte inferior del conjunto con un envoltorio de superposición hasta que alcance el agujero de la tubería.

- Use un sellador para sellar la abertura del agujero de la tubería, a fin de evitar que los factores climáticos ingresen al edificio.

Este producto contiene gases fluorados de efecto invernadero cubiertos por el Protocolo de Kioto. No lo ventile en el ambiente.

Tipo de refrigerante: R-410A

Valor de GWP*: 2088

GWP = potencial de calentamiento global

Contient des gaz à effet de serre fluorés assujettis au protocole de Kyoto _____ A

R410A

1 = [] OZ B

2 = [] OZ C

1+2 = [] OZ D

F E

Paso 4 – Control Final

Test du système

Veillez expliquer au client comment faire fonctionner le système en utilisant le manuel du propriétaire fourni avec l'unité intérieure.

Explicación del Funcionamiento al Usuario Final

- Usando el Manual del Propietario, explíquelo al usuario final cómo usar el acondicionador de aire/ bomba de vacío, (el control remoto, colocar/ retirar filtros de aire, colocar o retirar el control remoto del porta control remoto, métodos de limpieza, precauciones de uso, etc.).
- Revise las precauciones de uso.
- Recomendamos que el usuario lea las Instrucciones de uso detenidamente.

Controle los Ítems para la Prueba de Funcionamiento

- ¿No hay pérdida de gas del juego de cables?
- ¿Está el juego de cables aislado correctamente?
- ¿Están los cables de conexión de las unidades de interior y exterior insertados de manera firme en el bloque terminal?
- ¿Está el cableado de conexión de la unidad de interior y exterior fijo?
- ¿Está el material condensado siendo drenado correctamente?
- ¿Está el cable a tierra conectado de forma segura? ¿Está la unidad de interior fijada de forma segura?
- ¿Es el voltaje de la fuente de alimentación el correcto de acuerdo con el código local?
- ¿Hay algún ruido extraño?
- ¿Descendió la temperatura de enfriamiento a entre 20 y 30°F?
- ¿Ascendió la temperatura de calefacción a entre 35 y 40°F?
- ¿Es la pantalla de la temperatura ambiente precisa?

Garantie limitée

Cette Garantie limitée standard est attribuée à l'Acheteur initial du Produit pour les modèles énumérés sous l'Annexe 1 (le « Produit ») ::

For The Period Of:	GE Appliances Will Replace:
Garantie limitée de 5 ans sur les pièces	Cette garantie couvre tous les vices de matière et de fabrication des pièces mécaniques et électriques contenues dans le Produit (« Pièces défectueuses ») durant une période de cinq (5) ans à partir de la Date d'achat. GE Appliances fournira des pièces neuves ou réusinées ou, à sa seule discrétion, un remplacement de l'ensemble ou d'une partie de l'appareil, à votre technicien-installateur en chauffage, ventilation et climatisation agréé. Cette garantie couvre aussi tous les vices de matière et de fabrication du contrôleur de l'appareil durant une période de 1 an. Le contrôleur à distance est couvert par une garantie sur accessoire de un (1) an. Le système sans conduite est couvert par la garantie standard. GE Appliances fournira, à sa seule discrétion, un régulateur neuf ou réusiné.
Garantie de 7 ans sur le compresseur	Le compresseur contenu dans ce produit est garanti durant une période de sept (7) ans à partir de la Date d'achat. GE Appliances fournira un compresseur neuf ou réusiné ou, à sa seule discrétion, un remplacement de l'ensemble ou d'une partie de l'appareil, à votre technicien-installateur en chauffage, ventilation et climatisation agréé.

QUELLE EST LA DATE D'ACHAT :

La « Date d'achat » est la date à laquelle l'installation d'origine a été complétée et toutes les procédures de mise en service du Produit ont été correctement exécutées et vérifiées d'après la facture de l'installateur. Si la date de l'installation ne peut pas être vérifiée, alors la Date d'achat tombera soixante (60) jours suivant la date de fabrication, telle que déterminée par le numéro de série du Produit. Vous devez conserver et être en mesure de fournir votre ticket de caisse d'origine de l'installateur comme preuve de la Date d'achat. Pour une nouvelle construction, la Date d'achat sera celle à laquelle le propriétaire a acquis sa résidence du constructeur.

QUI EST COUVERT :

Occupant(s) propriétaire(s) : Le « Propriétaire initial » de ce produit, c'est-à-dire le propriétaire initial (et son épouse ou époux) de la résidence où le Produit a été installé initialement. Sous réserve de la loi de l'État ou la province où le Produit a été installé, cette garantie n'est pas transférable aux propriétaires subséquents ni si le Produit a été déplacé dans une résidence différente après l'installation initiale. Occupant(s) non propriétaire(s) : Cette garantie couvre le Produit 1) installé dans a) un immeuble résidentiel unifamilial ou multifamilial d'occupant(s) non-propriétaire(s), ou b) un immeuble commercial non industriel, (tels que immeubles de bureaux, établissements de vente au détail, hôtels/motels) où le Produit n'est pas exposé à une atmosphère corrosive ou à des niveaux élevés de particules (telles que suie, aérosols, vapeurs, graisse), et 2) si le Produit fait l'objet d'un entretien annuel par un technicien en chauffage, ventilation et climatisation agréé (preuve d'entretien annuel requise). Le « Propriétaire initial » de ce Produit, c'est-à-dire le propriétaire initial de l'immeuble où le Produit a été installé initialement. Pour une nouvelle construction, l'acheteur de l'immeuble du constructeur sera aussi considéré comme le Propriétaire initial. Cette garantie n'est pas transférable aux propriétaires subséquents ni si le Produit a été déplacé à un emplacement différent après l'installation initiale.

COMMENT OBTENIR UN SERVICE D'INSTALLATION OU DE RÉPARATION :

Communiquez avec votre technicien-installateur en chauffage, ventilation et climatisation agréé. Tous les services d'installation et de réparation doivent être réalisés par un technicien en chauffage, ventilation et climatisation agréé. L'omission de recourir à un technicien en chauffage, ventilation et climatisation agréé pour l'installation de ce Produit annule toute garantie sur ce Produit.

ESTA GARANTÍA NO CUBRE

- Les dommages résultant d'une réparation, d'un entretien ou d'une installation incorrectes.
- Les dommages survenus pendant l'expédition.
- Les défauts qui ne sont pas attribuables au fabricant (c.-à-d. autres que les vices de matière et de main-d'œuvre).
- Les dommages résultant d'un mauvais usage, d'un abus, d'un accident, d'une modification, d'un manque de soins appropriés et/ou d'un entretien régulier, ou d'un courant électrique incorrect.
- Les dommages résultant d'une inondation, d'un incendie, du vent, de la foudre, d'un accident ou de conditions similaires.
- Un Produit qui n'a pas été installé ou réparé par un technicien agréé en chauffage, ventilation et climatisation.
- La main-d'œuvre et les services connexes pour la réparation ou l'installation du Produit.
- Un Produit acheté auprès d'un revendeur en ligne non autorisé.
- Les dommages résultant de l'exposition du Produit à une atmosphère qui comporte des substances corrosives ou des niveaux élevés de particules (telles que suie, aérosols, vapeurs, graisse).
- Un Produit vendu et/ou installé à l'extérieur des cinquante (50) États des États-Unis, du district de Columbia ou du Canada.
- Les piles du contrôleur et des autres accessoires fournis avec le Produit pour l'installation (p.ex. flexible en plastique).
- L'entretien normal tel que le nettoyage des serpentins et des filtres et la lubrification.
- Un Produit installé dans un immeuble occupé par de(s) non propriétaire(s) s'il n'a pas fait l'objet d'un entretien annuel par un technicien en chauffage, ventilation et climatisation agréé (preuve requise).
- Les dommages résultant de l'utilisation d'un composant ou d'une pièce usagés ou non approuvés par GE Appliances, a Haier company (p.ex. un condenseur ou une unité de traitement d'air usagés et/ou non approuvés).
- Des composants ou des pièces non fournis par GE Appliances, a Haier Company

Agrafez votre reçu ici. Une preuve de la date d'achat originale est nécessaire pour obtenir un service sous garantie

Garantie limitée

GARANTIE LIMITÉE ENREGISTRÉE STANDARD DE 10 ANS

Tous les « Produits intérieurs et extérieurs » identifiés dans l'Annexe 1, enregistrés par l'installateur ou le Propriétaire initial dans un délai de soixante (60) jours à partir de la Date d'achat, recevront une Garantie limitée enregistrée standard qui sera identique à la Garantie de base standard, excepté que la période de la Garantie limitée sur les pièces et la Garantie limitée sur le compresseur sera de dix (10) ans. Tout Produit non enregistré dans un délai de soixante (60) jours à partir de la date d'achat sera assujéti à la Garantie de base standard. Certains États et provinces ne permettent pas que les périodes de la garantie soient assujétiées à l'enregistrement; dans ces États et provinces, ce sont les périodes plus longues de la Garantie limitée sur les pièces et la Garantie limitée sur le compresseur qui s'appliquent.

CETTE GARANTIE LIMITÉE SE SUBSTITUE À TOUTE AUTRE GARANTIE, EXPRESSE OU IMPLICITE, Y COMPRIS TOUTE GARANTIE RELATIVE À LA QUALITÉ MARCHANDE OU L'ADÉQUATION À UN USAGE PARTICULIER.

Le recours autorisé dans cette garantie est exclusif et il est accordé en remplacement de tout autre recours. Cette garantie ne couvre pas les dommages accessoires ou indirects. Certains États ou provinces ne permettent pas l'exclusion des dommages accessoires ou indirects, donc cette limitation peut ne pas s'appliquer à vous. Certaines États ou provinces ne permettent pas de limiter la durée d'une garantie implicite, donc cette limitation peut ne pas s'appliquer à vous. Cette garantie vous accorde des droits particuliers et il peut exister d'autres droits qui varient selon l'État ou la province. Cette garantie couvre les appareils dans les cinquante (50) États des États-Unis, du district de Columbia ou du Canada Cette garantie est attribuée par GE Appliances a Haier company, Louisville, KY 40225.

ANNEXE 1

Le "Produit" est défini comme étant les unités divisées sans conduits de marque GE Appliances. Le "Produit" contient 2 sous-catégories de produits: "Produits pour l'intérieur et l'extérieur", définis respectivement comme ASYW * et ASH * pour l'intérieur et l'extérieur



GE APPLIANCES

Instrucciones de instalación

**Multizona sin ductos con
unidades interiores de
pared alta**

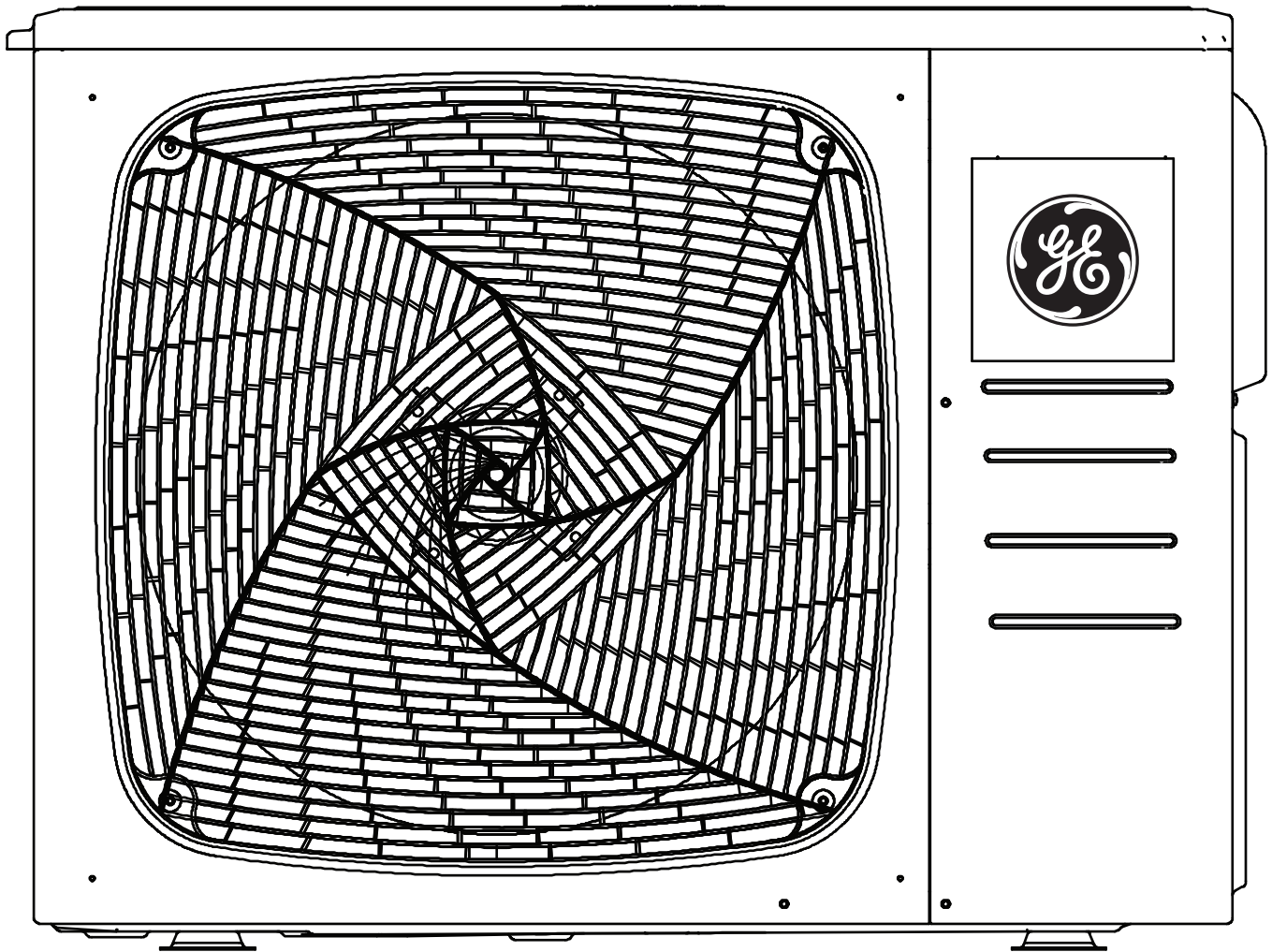

**LEA CUIDADOSAMENTE.
GUARDE ESTAS INSTRUCCIONES.**

Rango de operación

The following information lists the operating range specific to each model.

ASH218JCDDA1/ ASH324JCDDA1/ ASH436JCDDA1

Cooling: 14°F to 115°F

Heating: -4°F to 75°F

ASH220NCDWA/ ASH324NCDWA / ASH436NCDWA1

Cooling: 14°F to 115°F

Heating: -15°F to 75°F

NOTAS:

- Cuando la temperatura exterior cae por debajo de -30 ° C (-22 ° F), la unidad deja de funcionar. La unidad se enciende automáticamente cuando la temperatura excede el límite inferior.

- Se recomienda tener una o más fuentes de calefacción secundarias si la temperatura cae por debajo del rango de operación

Mantenimiento de registros

Gracias por adquirir productos de la serie **ENDURE**, serie **ALTITUDE**, serie **CALIBER**, serie Inalámbrica Mini **MULTILINK** y la Bomba de Calor Multi Split de GE Appliances. Este manual de instalación lo ayudará a aprovechar al máximo su nueva bomba de calor.

Para futuras referencias, anote el modelo y el número de serie que se encuentran en la etiqueta del lado de la bomba de calor, así como la fecha de compra.

Adjunte su comprobante de compra a este manual para ayudarlo a obtener el servicio de garantía si es necesario.

Para registrar su nuevo sistema libre de ductos de GE Appliances, vaya a GEAppliances.com/ductless e ingrese la información del número de modelo / serie en esta página.

Para calificar para una garantía de 10 años en compresores y piezas, debe registrarse dentro de los 60 días de la instalación.

Número de modelo

Número de serie

Fecha de compra



Este manual contiene instrucciones de instalación para unidades exteriores múltiples e interiores de pared alta.

MODELOS DE ENERGY STAR (Capacidades de Instalación)

IMPORTANTE – Este producto** fue diseñado y fabricado para cubrir los criterios de ENERGY STAR 6.1 en relación a eficiencia energética al ser usado con los componentes bobinados apropiados. Sin embargo, la carga correcta de refrigerante y la circulación de aire apropiado son críticos para lograr la capacidad y eficiencia indicadas. La instalación de este producto deberá cumplir con las instrucciones del fabricante en relación a la carga de refrigerante y la circulación de aire. No confirmar la carga y la circulación de aire apropiadas podrá reducir la eficiencia energética y acortar la vida útil del equipo. Por favor controle los siguientes pasos (opcional) para cumplir con los requisitos de capacidad de instalación, de acuerdo con la especificación de ENERGY STAR 6.1 CAC/HP.

Paso 1: Por favor asegúrese de que todas las conexiones mecánicas y eléctricas se establezcan de acuerdo a la orientación del fabricante.

Paso 2: Luego de completar el paso 1, encienda la unidad y controle la pantalla de la unidad interior o exterior. Si la pantalla exhibe “CC”, la unidad se encuentra lista para comenzar a ingresar al modo de prueba de la instalación. Proceda al paso 3. Si la pantalla no exhibe “CC”, la combinación de la unidad interior y exterior no está en cumplimiento con Energy Star y no tendrá capacidad para ejecutar la prueba de instalación. La unidad se encuentra ahora lista para el uso normal si “CC” no se exhibe.

Paso 3: Mientras la pantalla de la unidad interior y exterior exhibe “CC”, por favor configure el modo interior para Heat (Calentar) o Cool (Refrigerar) y configure la temperatura interior en 77°F (25°C). El prueba de instalación comenzará dentro de los 5 segundos. La unidad probará los siguientes parámetros y cambiará la pantalla a fin de indicar que se encuentra progresando a través de los parámetros de prueba.

1. Prueba del modo de ventilación, total de 3 minutos, la pantalla interior parpadea Fn y N1 y la pantalla exterior muestra N1.
2. Rendimiento de la calefacción y/o refrigeración, dependiendo de la temperatura exterior actual.
 - 2A: Cuando la temperatura ambiente exterior sea 14~75°F (-10~24°C), el sistema funcionará en el modo de calefacción y refrigeración durante 10 minutos cada uno, y las pantallas interior y exterior mostrarán N2 y N3 respectivamente.
 - 2B: Cuando la temperatura ambiente exterior sea -4~14°F (-20~-10°C), el sistema sólo funcionará en el modo de calefacción durante 15 minutos, y las pantallas interior y exterior mostrarán N2.
 - 2C: Cuando la temperatura ambiente exterior sea 75~115°F (24~46°C), el sistema sólo funcionará en el modo de refrigeración durante 15 minutos, y las pantallas interior y exterior mostrarán N3. Al finalizar y pasar toda la prueba, y las pantallas interior y exterior mostrarán PS. La unidad se podrá usar ahora de forma normal.

Si la unidad no pasa todas las pruebas automáticas, las pantallas interior y exterior mostrarán un código de error y la prueba se detendrá. Por favor consulte el manual del servicio técnico para este modelo a fin de corregir el error. La prueba automática se deberá reiniciar a través del procedimiento anterior, comenzando por el Paso 2 una vez que se haya corregido el error.

Nota: Las pruebas automáticas también se podrán pasar configurando el modo interior en Dry (Seco) y luego configurando la temperatura en 68°F (20°C), mientras la unidad parpadea CC luego de haber realizado el encendido inicial de la unidad. La pantalla interior deberá exhibir BP durante 5 segundos y luego pasar al modo de inactividad. La unidad se podrá usar entonces de forma normal. Si se inició el modo de prueba de instalación, no se podrá saltar dicha prueba a menos que haya un reinicio del ciclo de energía antes de la finalización de las pruebas de instalación.

Nota: Si la temperatura exterior supera el rango de funcionamiento normal (por ej.: inferior a -4°F (-20°C) o superior a 115°F (46°C)), la activación de una prueba preprogramable podrá generar como resultado un código de error. El fabricante sugiere saltar la prueba cuando haya un clima severo y regresar al lugar de trabajo y realizar la prueba cuando la temperatura exterior lo permita.

Nota: De ser necesario volver a realizar pruebas de instalación preprogramadas luego de completar inicialmente la mismas con éxito, configure el control remoto en Cool (Frío), High Fan Speed (Velocidad de Ventilación Alta), 60°F (16°C), y luego presione el botón de inactividad 5 veces de forma continua. Luego de escuchar 5 pitidos en la unidad interior, alimente el ciclo.

**Modelos Energy Star enumerados
ASH218JCDDA1
ASH324JCDDA1

Instrucciones de instalación

⚠ ADVERTENCIA

Para su seguridad, siga las instrucciones de este manual a fin de minimizar riesgos de incendio, descargas eléctricas o lesiones personales.

- Use este equipo sólo para su propósito original, como se describe en el Manual del Usuario.
- Este acondicionador de aire deberá ser instalado de forma apropiada de acuerdo con las Instrucciones de Instalación antes de su uso.
- Todo el cableado deberá ser adecuado al valor de la corriente que figura en la placa de calificación. Use cables de cobre únicamente.
- Todo el trabajo eléctrico deberá ser completado por un electricista calificado y de acuerdo con los códigos de construcción locales y nacionales.
- Todo el servicio técnico deberá ser realizado por un individuo calificado.

Si es necesario realizar un servicio que requiere el ingreso al sistema de refrigeración sellada, las regulaciones federales requieren que el trabajo sea realizado por un técnico que posea una certificación Clase II o Universal.

- Todos los bomba de calor contienen refrigerantes, los cuales de acuerdo con la ley federal deben ser retirados antes de deshacerse del producto. Si se deshará de un producto viejo que posee refrigerantes, consulte a la compañía a cargo del manejo de productos descartados.
- Estos sistemas de bomba de calor R-410A requieren que los contratistas y técnicos usen herramientas, equipos y estándares de seguridad aprobados para su uso con este refrigerante. NO use equipamiento certificado sólo para el refrigerante R22.

⚠ ADVERTENCIA

RIESGO DE DESCARGA ELÉCTRICA. Puede ocasionar lesiones o la muerte.

- La conexión a tierra es esencial antes de realizar la conexión al suministro de corriente.
- Desconecte todos los suministros de corriente eléctrica remotos antes de realizar el servicio técnico.
- Repare o reemplace de inmediato todos los cables de corriente pelados o con cualquier tipo de daño. No use cables que presenten cortaduras o daños por abrasión sobre su extensión o extremos.

⚠ ADVERTENCIA

RIESGO DE INCENDIO. Puede ocasionar lesiones o la muerte.

- No guarde ni use materiales combustibles, gasolina u otros vapores inflamables y líquidos cerca de éste o de otros electrodomésticos.

⚠ ADVERTENCIA

Este electrodoméstico no deberá ser usado por personas (incluyendo niños) con capacidades físicas, sensoriales o mentales reducidas o con falta de experiencia y conocimiento, a menos que cuenten con supervisión o instrucción con relación al uso de este electrodoméstico por parte de una persona responsable de su seguridad. Los niños deberán ser supervisados a fin de asegurar que no se juegue con el electrodoméstico.

Para fin de evitar el riesgo de sofocación, mantenga la bolsa plástica o la película delgada usada como material de embalaje alejada de los niños pequeños.

Asegúrese de no permitir el ingreso de materiales ajenos (aceite, agua, etc.) a la tubería del refrigerante. Selle todos los extremos de la tubería del refrigerante antes de guardarla.

Con propósitos de instalación, asegúrese de usar las piezas suministradas por el fabricante u otras piezas indicadas. El uso de piezas no indicadas podrá ocasionar accidentes graves tales como fallas de la unidad, pérdidas de agua, descargas eléctricas, o incendios.

El suministro de corriente de este producto es de 208/230 VAC/60hz/1PH. Verifique que el voltaje se encuentre en un rango de entre 187~253 antes de encender el equipo.

El suministro de corriente a la bomba de calor deberá ser desde un circuito dedicado que cumpla con los requisitos de ampacidad del circuito de empalmes.

Use un disyuntor con circuito de empalmes especial y un receptáculo que coincida con la capacidad del circuito de corriente de la bomba de calor. (Realice la instalación de acuerdo con los estándares técnicos locales para equipos eléctricos).

No extienda el cable de corriente.

Realice el cableado de acuerdo con los estándares, de modo que el acondicionador de aire pueda ser operado de forma segura y favorable.

Instale un disyuntor con circuito de empalmes especial, de acuerdo con las leyes y regulaciones relacionadas y los estándares de la compañía eléctrica.

Instrucciones de instalación

⚠ PRECAUCIÓN

Se recomienda encarecidamente que no abra ni cierre las válvulas de cierre cuando la temperatura exterior sea inferior a -5°F (-21°C), ya que esto puede causar fugas de refrigerante.

Asegúrese de que el encendido esté activado durante por lo menos 12 horas luego de períodos donde haya estado apagado en un ambiente de 32°F (0°C) o menos.

No toque las aletas de la bobina. Tocar las aletas de la bobina podrá producir daños sobre las aletas o lesiones personales tales como rupturas de la piel.

Asegúrese de que la capacidad del circuito eléctrico sea la adecuada para todas las cargas conectadas al panel del servicio eléctrico. Si las cargas eléctricas totales superan la capacidad de la fuente de alimentación, incrementa el conductor y la capacidad del panel.

En caso de que la corriente provista esté por debajo de los requisitos de la etiqueta de especificaciones técnicas del equipo, comuníquese con la compañía eléctrica.

Asegúrese de instalar un disyuntor de la capacidad especificada.

La regulación de cables y disyuntores difiere de acuerdo a cada

localidad; consulte en relación a las reglas locales.

No use las tuberías de refrigerante existentes.

Use una tubería de refrigerante que esté limpia y libre de cualquier tipo de contaminación que pueda generar daños sobre el sistema, incluyendo azufre, óxido de cobre, polvo, astillas metálicas, polvo, aceite o agua

Evite colocar tuberías soldadas juntas. Use una tubería de cobre de longitud continua, ya que los óxidos formados a través de técnicas de soldadura inadecuadas podrán dañar el equipo.

No use tuberías de cobre que posean una parte colapsada, deformada o descolorida (especialmente en la superficie interior). De otro modo, la válvula de expansión o la tubería capilar se podrán bloquear con contaminantes.

El uso de una tubería de tamaño inadecuado reducirá el rendimiento. La presión máxima de R410A es muy superior a R22. Use una tubería de cobre con el grosor de pared adecuado

A fin de evitar la rotura de la tubería, evite realizar curvaturas pronunciadas. Curve la tubería generando un radio de curvatura de 4 pulg. (100mm) o más.

Si la tubería es curvada de forma repetida en el mismo lugar, la misma se romperá.

LEA Y GUARDE ESTAS INSTRUCCIONES

Para obtener más ayuda, visite GEAppliances.com/ductless o llame a la línea de ayuda al consumidor al 844-487-9443.

⚠ PRECAUCIÓN

- Los cables eléctricos de aluminio pueden presentar problemas especiales – consulte a un electricista calificado.
- Los cables para construcciones de aluminio pueden presentar problemas especiales – consulte a un electricista calificado.

ANTES DE COMENZAR

Lea estas instrucciones en su totalidad y atentamente.

IMPORTANTE — Conserve estas instrucciones para uso del inspector local.

IMPORTANTE — Cumpla con todos los códigos y ordenanzas gubernamentales.

- **Nota para el Instalador** – Asegúrese de que el Comprador conserve estas instrucciones.
- **Nota para el Comprador** – Conserve estas instrucciones para referencia futura.
- **Nivel de habilidad** – La instalación de este sistema de acondicionador de aire split deberá ser realizada por un técnico licenciado y certificado (para manejar refrigerante R-410A, recuperación, etc.) y por un electricista.
- La correcta instalación del producto es responsabilidad del instalador.
- Si se producen fallas en el producto debido a una instalación inadecuada, la Garantía no cubrirá las mismas.
- Para su seguridad personal, este sistema deberá estar correctamente conectado a tierra.
- Los dispositivos de protección (fusibles o disyuntores) aceptables para la instalación aparecen especificados en la placa de cada unidad.
- Para cualquier reparación que requiera el ingreso al sistema de refrigeración sellada, las regulaciones federales solicitan que el trabajo sea realizado por un técnico que posea una certificación Clase II o Universal.

Instrucciones de instalación

Herramientas Requeridas para la Instalación

HERRAMIENTAS NECESARIAS

- Cable Trenzado AWG de 14/4
- Llave de 17mm, 22mm, 26mm o Llave Ajustable
- Refrigerante 410A*
- Cinta Adhesiva*
- Sujetador del Cable Conductor de 1/2"
- Juego de Cables de Cobre (para consultar tamaños, lea la tabla de la página 51)
- Destornillador Phillips nº2
- Taladro
- Abocardador de 45°
- Llave Hexagonal
- Sierra de Agujero de 2 1/4"
- Aislante*
- Nivel
- Calibrador de Colector
- Cinta de Medición
- Medidor de Micrones
- Adaptador para Mini Split (5/16" H a 1/4" M)
- Nitrógeno*
- Cortatubos
- Tubería de PVC (opcional)
- Cuchillo con Filo
- Escariador
- Abrazadera de Montura (L.S.) c/ tornillos
- Sellador, no expansible (para el orificio del juego de cables)
- Solución de jabón/ agua* o detector de pérdidas de gas
- Detector de montantes
- Llave Dinamométrica
- Bomba de Vacío
- Pelacables

* consumible

Instrucciones de instalación

MATRIZ DE COMPATIBILIDAD PARA EL SISTEMA SIN CONDUCTO MULTI ZONA

ASH218JCDDA1 & ASH220NCDWA		
Zones	Combinaisons	
	Unité A	Unité B
Deux zones Unité A Unité B	7K	7K
	7K	9K
	9K	9K
	7K	12K
	9K	12K
	12K	12K

ASH324JCDDA1 & ASH324NCDWA			
Zones	Combinations		
	Unité A	Unité B	Unité C
Deux zones Unité B Unité C	—	7K	7K
	—	7K	9K
	—	9K	9K
	—	7K	12K
	—	9K	12K
	—	12K	12K
	—	7K	18K
	—	9K	18K
	—	12K	18K
Trois zones Unit A Unit B Unit C	7K	7K	7K
	7K	7K	9K
	7K	9K	9K
	7K	7K	12K
	9K	9K	9K
	7K	9K	12K
	9K	9K	12K
	7K	12K	12K
	9K	12K	12K

ASH436JCDDA1 & ASH436NCDWA1					
Zones	Combinaisons				
	Unité A	Unité B	Unité C	Unité D	
Deux zones Unité C Unité D	—	—	9K	18K	
	—	—	12K	18K	
	—	—	7K	24K	
	—	—	9K	24K	
	—	—	12K	24K	
	—	—	18K	18K	
	—	—	24K	18K	
	—	—	24K	24K	
	Trois zones Unité B Unité C Unité D	—	9K	9K	9K
		—	7K	9K	12K
—		9K	9K	12K	
—		7K	12K	12K	
—		7K	7K	18K	
—		9K	12K	12K	
—		7K	9K	18K	
—		9K	9K	18K	
—		12K	12K	12K	
—		7K	12K	18K	
—		7K	7K	24K	
—		9K	12K	18K	
—		7K	9K	24K	
—		9K	9K	24K	
—		12K	12K	18K	
—		7K	12K	24K	
—		9K	12K	24K	
Quatre zones Unit A Unit B Unit C Unit D		7K	7K	7K	7K
	7K	7K	7K	9K	
	7K	7K	9K	9K	
	7K	7K	7K	12K	
	7K	9K	9K	9K	
	7K	7K	9K	12K	
	9K	9K	9K	9K	
	7K	9K	9K	12K	
	7K	9K	9K	12K	
	7K	7K	12K	12K	
	7K	7K	7K	18K	
	9K	9K	9K	12K	
	7K	9K	12K	12K	
	7K	7K	9K	18K	
	9K	9K	12K	12K	
	7K	9K	9K	18K	
	7K	12K	12K	12K	
	7K	7K	12K	18K	
	7K	7K	7K	24K	
	9K	9K	9K	15K	
9K	12K	12K	12K		
7K	7K	9K	24K		
9K	9K	12K	18K		
12K	12K	12K	12K		

*Todas las unidades interiores deberán ser modelos Connect.

Instrucciones de instalación

ESPACIOS INTERIORES (El aspecto puede variar)

Esta imagen sólo sirve como referencia. El aspecto de su producto podrá ser diferente. Lea el manual antes de realizar la instalación. Explique el funcionamiento de la unidad al usuario, de acuerdo con este manual.

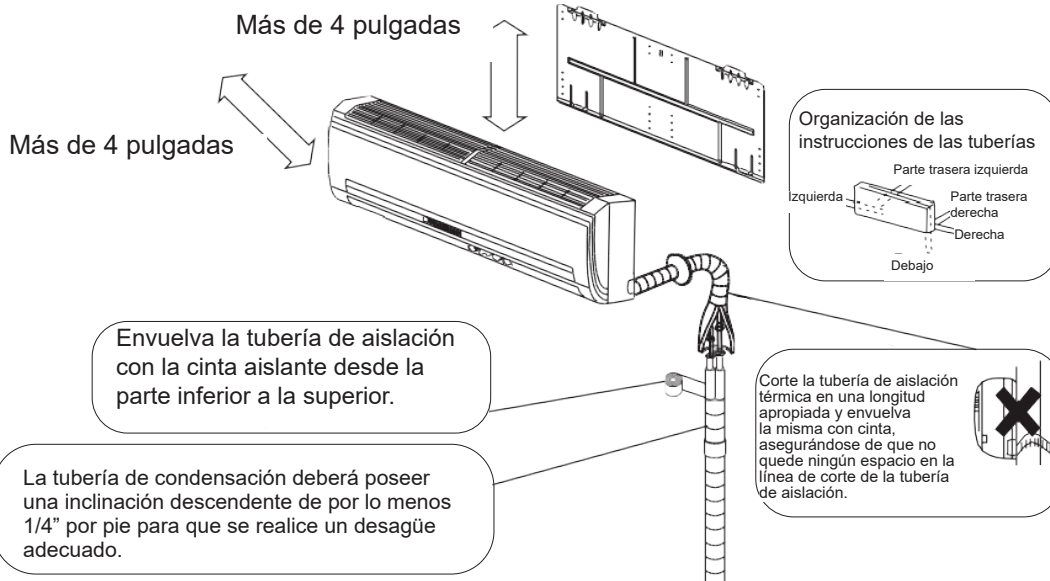

INSTALACIÓN EN COSTAS DE AGUA SALADA

- La unidad de exterior deberá ser instalada a por lo menos 1/2 milla de distancia del agua salada, incluyendo costas marinas y vías navegables interiores. Por favor cumpla con las siguientes instrucciones de instalación si la unidad es instalada a entre 1/2 y 5 millas de distancia desde el agua salada, incluyendo costas marinas y vías navegables interiores.
- Instale la unidad de exterior en un lugar (tal como edificios cercanos, etc.) donde se encuentre protegida de la brisa del mar, la cual podrá dañar la misma.

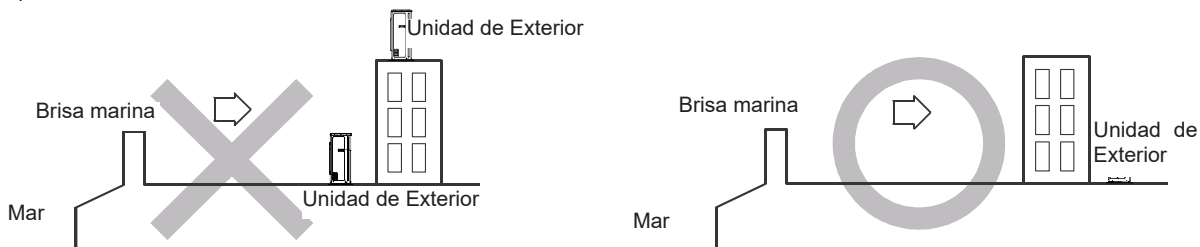

- Si no es posible evitar la instalación de la unidad exterior cerca de la costa marina, construya una pared protectora alrededor de la misma para bloquear la brisa marina.
- Una pared protectora deberá ser construida con un material sólido tal como concreto, a fin de bloquear la brisa marina, y la altura y el ancho de la pared deberán ser 1.5 veces más grandes que el tamaño de la unidad de exterior. Además, asegure un espacio de más de 28 pulgadas (700 mm) entre la pared protectora y la unidad de exterior para que el aire expulsado se ventile.
- Instale la unidad de exterior en un lugar donde el agua pueda ser drenada sin problemas.
- Si las condiciones anteriores no pueden ser cumplidas, comuníquese con GEA Ductless para solicitar asistencia.

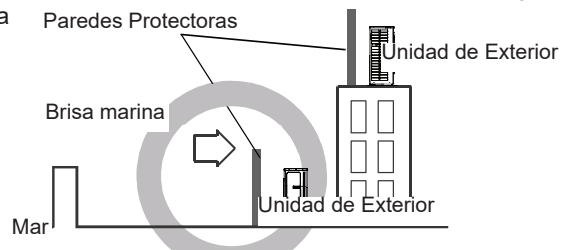

Instrucciones de instalación

Paso 1 - Preparación

ESPACIOS EXTERIOR

NOTA: Si existe peligro de que la unidad caiga o se dé vuelta, ajuste la unidad insertando tornillos, alambres u otras opciones de soporte.

NOTA: Coloque la unidad sobre una base de montaje nivelada (o un pedestal de plástico) para un drenaje adecuado.

NOTA: Instale la unidad exterior en una posición nivelada. De lo contrario, se pueden producir fugas o acumulación de agua.

(3) Espacio de instalación y mantenimiento

Selección de la ubicación de la instalación de la parte exterior

(1) Instalación de una sola unidad (unidad: pulg. (mm))

Parte Trasera

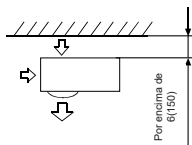

Frente

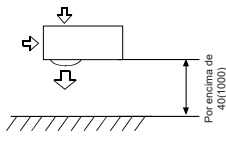

Parte trasera y lateral

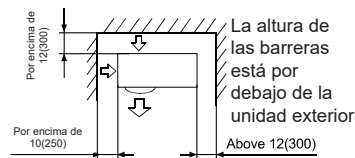

Frente y parte trasera

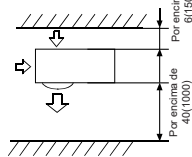

Cuando existan barreras por encima de la unidad

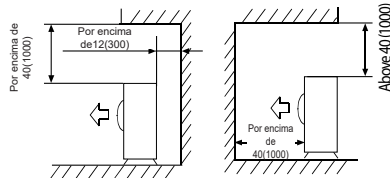

La superficie superior y las dos laterales deberán quedar expuestas al espacio abierto, y las barreras en por lo menos un lado del frente y la parte trasera deberán estar más abajo que la unidad exterior.

(2) Instalación de unidades múltiples (unidad: pulg. (mm))

Parte trasera y lateral

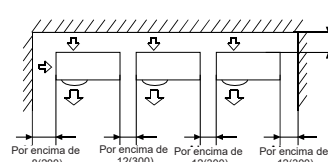

Frente y parte trasera

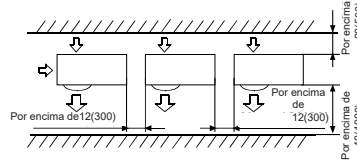

La altura de las barreras esta por debajo de la unidad exterior

(3) Instalación de unidades múltiples en la parte frontal y trasera (unidad: pulg. (mm))

Estándar

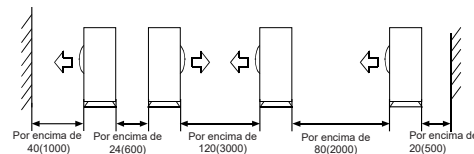

Seleccione la ubicación exterior:

- Elija un lugar nivelado y lo suficientemente sólido como para soportar el peso y las vibraciones de la unidad de exterior y donde el ruido del funcionamiento no sea amplificado.
- Elija una ubicación donde la descarga de aire caliente y/o el ruido no sean una molestia para los vecinos.
- Asegúrese de que haya suficiente espacio para maniobrar la unidad de interior hasta su posición.
- Asegúrese de que haya suficiente espacio y que no haya obstrucciones para la entrada y salida del aire.
- Instale el cable de corriente/ comunicación de la unidad por lo menos a 10 pies de distancia de los equipos de televisión y radio, a fin de evitar interferencias.
- Asegúrese de que cualquier ítem sensible a la humedad sea mantenido lejos del camino del drenaje condensado de la unidad de exterior.
- Elija un lugar que no se vea afectado por fuertes nevadas o vientos.
- Instale un deflector de viento para evitar la exposición a este último.

Instrucciones de instalación

Paso 1 - Preparación (Cont.)

NOTAS:

- La unidad de exterior no podrá ser colgada de un cielorraso ni ser apilada.
 - Si instalará la unidad exterior con una valla o un protector a su alrededor, asegúrese de que la nieve, polvo, etc. acumulados no bloqueen la entrada de aire o el intercambiador de la bobina.
 - Asegúrese de que haya ventilación en caso de pérdidas de refrigerante. El R-410A es un refrigerante seguro, no tóxico y no inflamable.
 - Evite instalar la unidad de exterior donde sean producidos gases corrosivos, tales como óxidos de sulfuro, amoníaco y gases sulfurosos. En caso de ser inevitable, consulte a un especialista en instalaciones sobre el uso de aditivos a prueba de corrosión y antioxidantes para proteger las bobinas de la unidad.
 - No instale la unidad externa cerca del extremo de un balcón. De otro modo, los niños podrán trepar sobre la unidad externa y caer del balcón.
 - No instale la unidad externa en las siguientes áreas: Áreas muy cargadas con aceite o vapores grasos tales como aquellos de cocina. Los aceites y la grasa crearán una capa pegajosa sobre la bobina y también causarán problemas de drenaje, degradando de este modo el rendimiento de la unidad.
 - Las áreas corrosivas que puedan potencialmente poseer pérdidas de gas combustible, que contengan fibras suspendidas o polvo inflamable, o materiales inflamables tales como solventes de pintura o gasolina podrán generar incendios.
 - Las áreas que contengan animales pequeños, roedores, reptiles o insectos que puedan infiltrarse en el equipamiento podrán generar daños sobre los componentes interiores.
 - Área donde los animales puedan orinar sobre la unidad podrán ser generadas.
 - Si la unidad exterior deberá ser instalada en un área de fácil acceso para el público general, instale según sea necesario una barrera protectora o una protección similar a fin de evitar su acceso.
 - Si la unidad exterior se instala en una región fría que es afectada por la acumulación de nieve, caída de nieve, o congelación, tome las medidas adecuadas para proteger la misma de dichos factores.
- A fin de asegurar un funcionamiento estable, instale los conductos de entrada y salida.
- Asegúrese de que la unidad externa sea instalada de forma nivelada y estable. Instale la campana de protección contra la nieve, si es necesario.
 - Evite la instalación en los lugares con mucha sal tales como costas de agua salada, donde es probable que surjan problemas con el acondicionador de aire.
 - Instale la unidad externa en una ubicación alejada del escape o de los puertos de ventilación que descargan vapor, hollín, polvo o escorbros.
 - Instale la unidad donde no sufra una inclinación superior a los 3°. Sin embargo, no instale la unidad donde se encuentre inclinada hacia el costado que contiene el compresor.
 - Al instalar la unidad externa donde pueda estar expuesta a vientos fuertes, ajuste la misma de forma segura.
 - Se recomienda que la unidad sea instalada debajo de un techo o elevada sobre una posición alta.
 - Proteja la tubería de desagüe para que no se congele en áreas donde la temperatura baje a 32°F (0°C) o menos.
 - Por favor, configure la unidad externa en un lugar alto y por favor no ubique la estructura de la posición de instalación debajo del puerto de drenaje, ya que el agua goteada del puerto de drenaje repetirá el congelamiento y la acumulación, y podrá bloquear el puerto de drenaje.
 - No use aceites minerales en piezas con forma de campana. Evite que el aceite mineral ingrese al sistema de refrigerante. La introducción de aceite mineral podrá reducir la vida útil del sistema.
 - Asegúrese de usar un gas inerte tal como nitrógeno mientras se sueldan tuberías refrigerantes, a fin de evitar cualquier tipo de oxidación.
 - Asegúrese de no superar los límites de longitud de la tubería de refrigerante mencionados en la tabla de la página 15 para diferentes modelos, a fin de asegurar un funcionamiento regular de la unidad. De otro modo, no se podrá garantizar la vida útil del equipo.

Paso 2 – Instalación de la Unidad de Interior

A. Elija la Ubicación de la Unidad de Interior

- No exponga la unidad a fuentes de calor ni a salidas de vapor atóxicas.
- Elija una ubicación donde no haya obstáculos frente a la unidad.
- Asegúrese que el drenaje condensado se pueda evacuar de forma conveniente.
- No instale la unidad cerca de una entrada.
- Asegúrese que el espacio hacia la izquierda y derecha de la unidad sea de más de 4". La unidad se deberá instalar lo más alto posible en la pared, pero dejando un mínimo de 4" desde el cielorraso.
- Use un detector de montantes para detectar y marcar las ubicaciones de los mismos para realizar el montaje y evitar así daños innecesarios sobre la pared.
- Realice la instalación en una ubicación lo suficientemente fuerte como para resistir todo el peso y la vibración de la unidad.
- Deje espacio suficiente para poder contar con acceso para la rutina de mantenimiento.
- Elija una ubicación que le brinde fácil acceso para retirar y limpiar los filtros de aire.
- Realice la instalación en una ubicación que se encuentre a 3 pies o más de otros dispositivos eléctricos, tales como televisores o dispositivos de audio.

B. Instale la Placa de Montaje

- Retire la bolsa plástica, la cinta y la placa de montaje de la parte trasera de la unidad de interior.
- Coloque la placa de montaje sobre la pared en la posición deseada, teniendo en cuenta los espacios de despeje mínimos y necesarios para un funcionamiento adecuado.
- Usando un nivel, verifique que la placa de montaje se encuentre horizontal y marque las ubicaciones de los tornillos.
- Adhiera la placa de montaje a la pared con los tornillos suministrados.
- En caso de no ser posible la alineación de todos los agujeros de los tornillos con los montantes, se cuenta con el suministro de anclajes.
- Asegúrese de que la placa de montaje haya sido adherida de manera firme y que el peso aplicado sea distribuido de forma pareja sobre cada tornillo. (Por lo menos un tornillo en un montante de pared, otros podrán usar anclajes de pared).
- La tubería de la unidad de interior podrá seguir un recorrido hacia y desde la unidad en una o varias direcciones. Izquierda, Trasera Izquierda, Derecha, Trasera Derecha, o Justo Debajo. Lea el n° de la ilustración.
- Se brindan separadores en la caja de la unidad para uso sobre la Izquierda, Derecha, y Justo Debajo.

Instrucciones de instalación

Paso 2 – Instalación de la Unidad de Interior (Cont.)

C. Instale el Agujero de la Tubería

- Siempre use tuberías de cobre nuevas y limpias. Nunca vuelva a usar una tubería si se está reemplazando un sistema anterior.
- Mida y marque la ubicación donde el agujero de la tubería será perforado.
- Si la ubicación de la tubería estará sobre el lado izquierdo de la unidad, siga estos pasos para mover la tubería de drenaje.
 1. Retire el tapón del agujero de drenaje izquierdo y separe el enchufe moldeado dentro del puerto.
 2. Transfiera la manguera de drenaje corrugada desde el lado derecho hasta el lado izquierdo.
 3. Inserte el tapón en el puerto de drenaje del lado derecho.
El uso de un jabón como lubricante y un destornillador pequeño permitirán un posicionamiento más fácil del tapón.
- Perfore el agujero del conjunto de cables con una sierra de agujero de 2 1/4". Angule el taladro con una inclinación descendente en relación a la pared exterior, de modo que el agujero de la pared exterior esté por lo menos 1/4" más abajo que el agujero interior. Esto permitirá un drenaje apropiado del material condensado.
- Instale la brida con orificios del juego de cables en la apertura del agujero que se encuentra sobre la pared interior.

NOTA: La brida ya está ranurada. Es necesario modificar la brida para que calce correctamente detrás de la carcasa de la unidad de la pared.

D. Conexiones Eléctricas para la Unidad de Interior

NOTA: Asegúrese que todo el cableado cumpla con los códigos locales de construcción y el NEC y que el suministro de voltaje de este sistema sea el correcto.

- Coloque la unidad de interior sobre una superficie de trabajo sólida antes de realizar las conexiones eléctricas.
- A fin de realizar las conexiones eléctricas de la unidad de interior, tanto el plástico exterior como la placa protectora de acero galvanizado deberán ser retiradas.
- Levante la tapa frontal para acceder a los tornillos y poder retirar estas tapas.
- Haga pasar el cable trenzado de 14/4 AWG a través de la ranura de la parte trasera de la unidad y por el panel de acceso frontal.

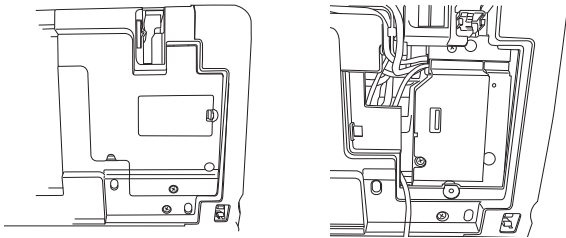

- Usando un pelacables, retire el aislante y separe los 4 cables.
- Realice conexiones de cables en cada terminal, de acuerdo con el diagrama del cableado. (Tome nota del color del cable en cada terminal y asegúrese de que los cables se encuentren conectados a la unidad de exterior de forma consecuyente).
- Asegúrese de que cada cable se encuentre debajo de la placa de la terminal con tornillos y que la placa esté ajustada.
- Asegúrese de que el cable de 14/4 esté asegurado debajo del soporte de alivio de tensión.
- Reemplace ambas placas protectoras y baje la carcasa frontal una vez completado el cableado del bloque terminal.

E. Monte la Unidad de Interior en la Placa de Montaje

- Ate la tubería del refrigerante, la tubería de drenaje, y el cableado con cinta y de forma cuidadosa conduzca el conjunto a través del agujero de la tubería.
- Con la parte superior de la unidad de interior más cerca de la pared, sostenga la unidad de interior sobre los ganchos superiores de la placa de montaje. Deslice la unidad despacio de lado a lado para verificar su correcto posicionamiento.
- Gire la parte inferior de la unidad interior hacia la placa de montaje; empujando la unidad levemente hacia arriba, gire la parte inferior de la unidad completamente contra la pared, y luego empuje hacia abajo de modo que los ganchos inferiores se adhieran a los soportes. (Vea la ilustración).
- Verifique que la unidad esté asegurada y nivelada con la pared.
- La instalación de la unidad de interior finaliza en este momento.

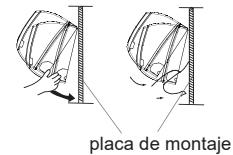

F. Tubería de Drenaje Condensado

- Verifique que la tubería de drenaje condensado posea una inclinación constante hacia abajo para un flujo correcto del agua. No deberá haber torceduras ni elevaciones en la tubería que puedan ocasionar un efecto de retención del agua (vea la ilustración).

Opcional: Puede usar una tubería de PVC conectando una tubería interior de PVC de 1" a la tubería de drenaje que sale de la pared, y que llegue hasta la ubicación deseada.

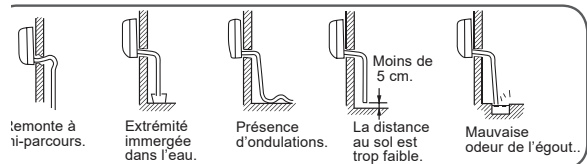

G Retire la Unidad de Interior

- De forma suave, levante toda la unidad verticalmente.
- Empuje la parte inferior de la unidad hacia afuera de los ganchos inferiores y empuje levemente hacia afuera de la pared.
- Levante la parte superior de la unidad hacia afuera de los ganchos superiores.

Instrucciones de instalación

Paso 2 – Instalación de la Unidad de Interior (Cont.)

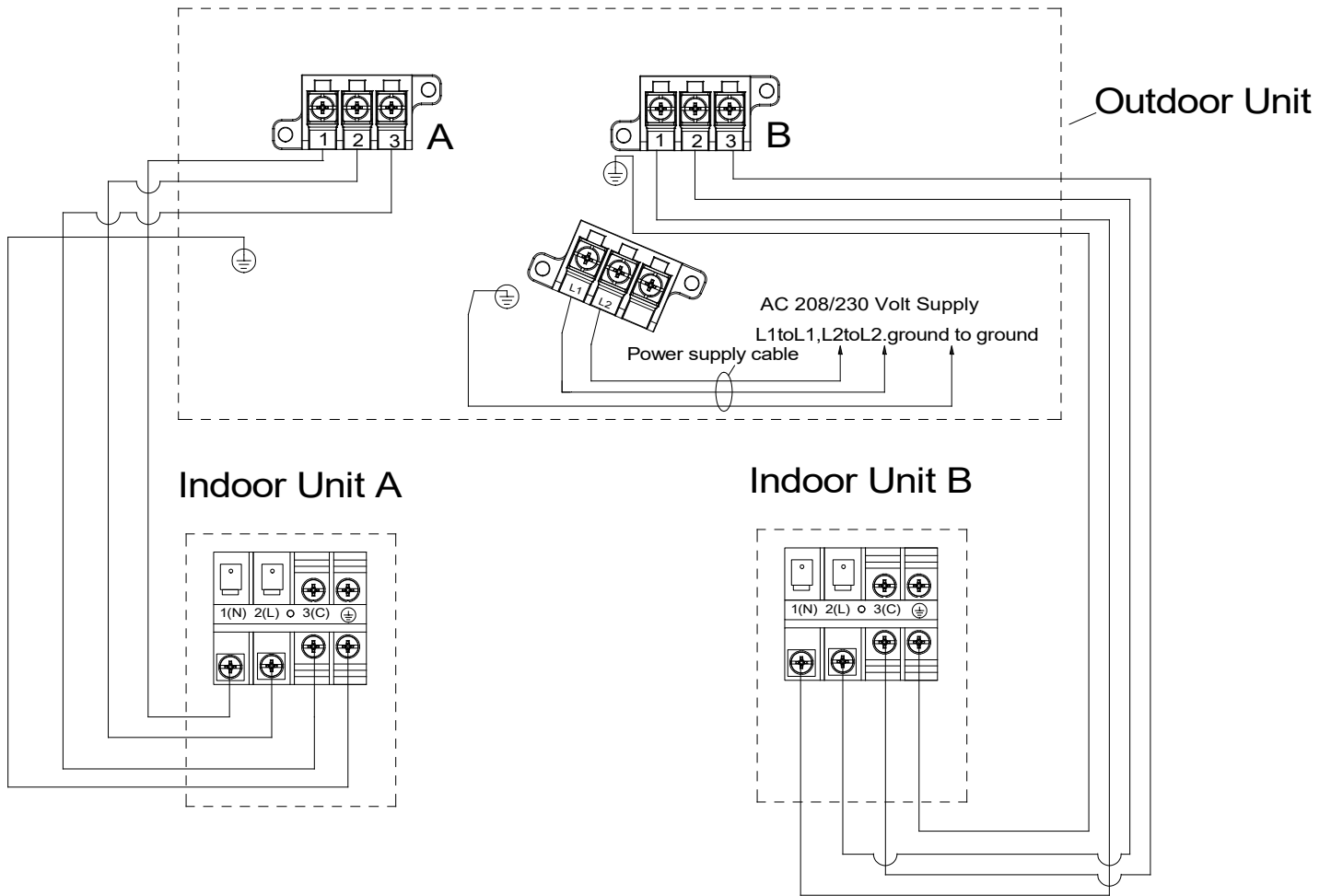

Nota: El diagrama anterior sólo muestra, a modo de ejemplo, la conexión del cableado entre interior y exterior para zona dual.

Instrucciones de instalación

Soportes de Pared

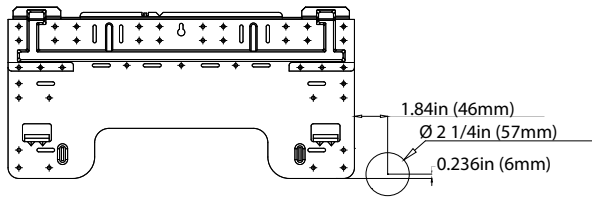

35 N

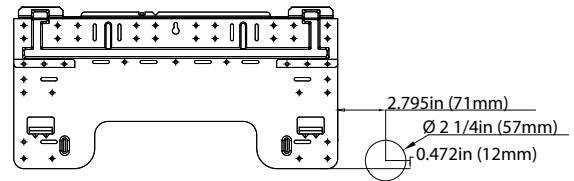

40 N

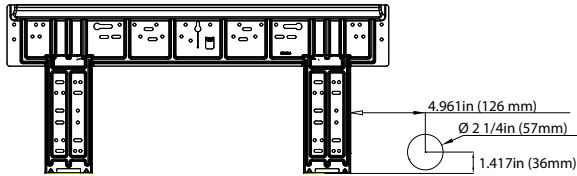

50 N

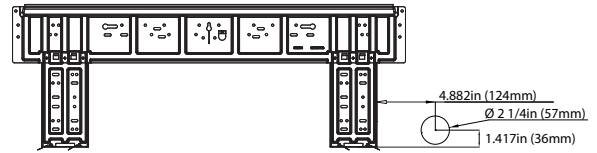

70 N

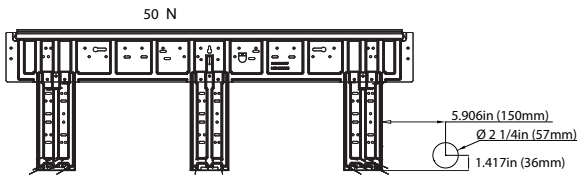

100 N

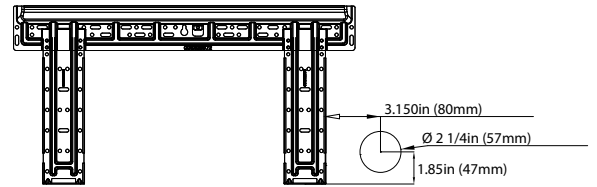

35 T

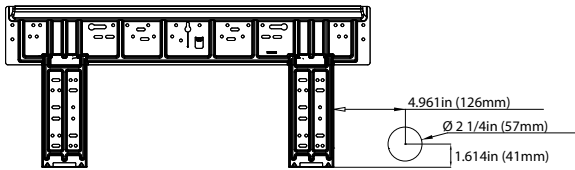

50 T

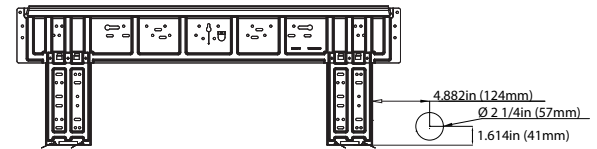

70 T

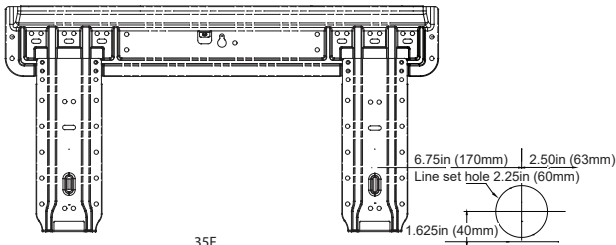

35 F

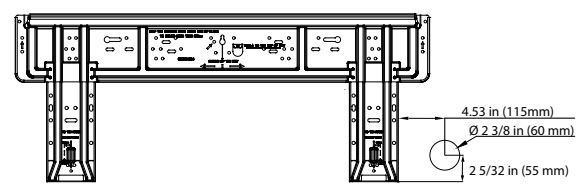

70 F

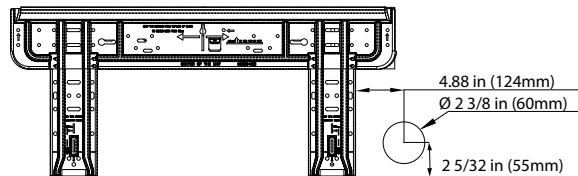

50 F

Capacidad (BTUh)	Estilo de soporte	Número de pieza	Número de referencia de fábrica
07K/09K/12K	35N/35T/40N	WJ65X23038/WJ65X23240/WJ65X23038	10101275/10103071/10101275
15K/18K	50N/50T/70N	WJ65X23251/WJ65X23251/WJ65X23056	10102598/10102598/10102740
24K	70N/70T	WJ65X23056/WJ65X23056	10102740/10102740
30K/36K	100N	WJ65X22785	10103059
09K/12K/18K	35F/50F	WJ65X27875/WJ65X25594	10103620B/10104861
18K/24K	70F	WJ65X26113	10104864

Instrucciones de instalación

Paso 3 – Instalación de la Unidad de Exterior

A. Prepare la Unidad de Exterior para su Instalación

- Retire todo el embalaje.
- Coloque las almohadillas de vibración suministradas sobre los pies de la unidad de exterior.
- Use el equipo de elevación para colocar la unidad sobre una base sólida, 8 "por encima de la nevada promedio. Instalación correcta

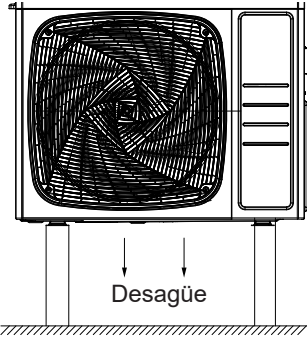

Instalación incorrecta

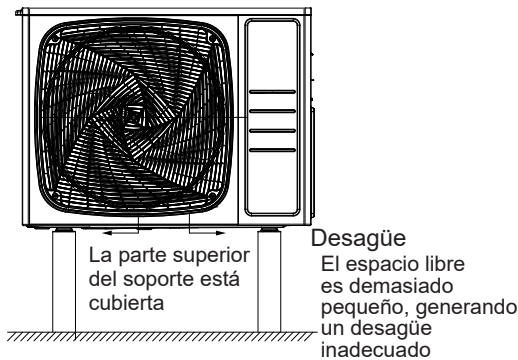

Instalación correcta

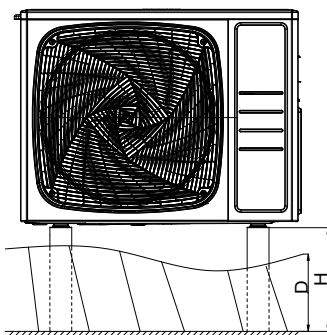

La altura máxima (H) deberá ser superior a la profundidad de caída de nieve máxima (D) ($H=D+8"$)

Instalación incorrecta

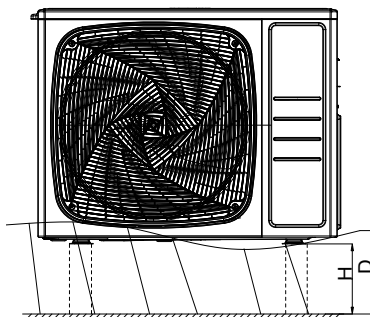

La unidad podrá quedar cubierta de nieve si la altura del soporte es insuficiente.

B. Adhesión del Codo de Drenaje a la Unidad de Exterior

- Adhiera el codo de drenaje suministrado a la unidad de exterior, de ser necesario. Conecte la extensión de la tubería según sea necesario (no suministrada). (Vea la ilustración).

NOTA: El codo de drenaje fue diseñado con una brecha de aire y no se apoyará de forma nivelada sobre la parte inferior de la unidad de exterior.

NOTA: Los modelos ASH220NCDWA, ASH324NCDWA, ASH436NCDWA1 y ASH436JCDDA1 no usan un codo de drenaje. Si el código requiere el manejo de la condensación, será necesaria una bandeja de una tercera marca.

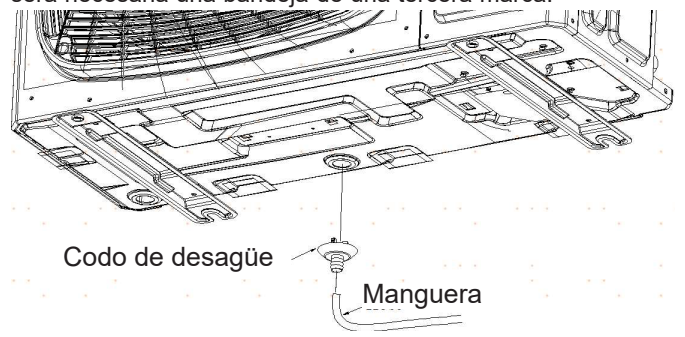

C. Conexiones Eléctricas para la Unidad de Interior

⚠ ADVERTENCIA RIESGO DE DESCARGA ELÉCTRICA

Puede ocasionar lesiones o la muerte. Desconecte todos los suministros de corriente eléctrica remotos antes de realizar el servicio técnico.

NOTA: Asegúrese que todo el cableado cumpla con los códigos locales de construcción y el NEC y que el suministro de voltaje de este sistema sea el correcto.

- Conecte el cableado de la fuente de alimentación y el cableado interno usando un soporte para cables conductores sobre el lado de la unidad de exterior (tanto para el AWG de 14/4 como para el cable de corriente).
- Usando un pelacables, retire el aislante y separe los 4 cables.
- Verifique que las conexiones del cableado coincidan con las conexiones internas cable por cable.
- Asegúrese de que cada cable se encuentre debajo de la placa de la terminal con tornillos y que la placa esté ajustada.
- Asegúrese de que el cable trenzado de 14/4 se encuentre asegurado bajo el soporte del regulador de tensión.
- Verifique que todas las conexiones estén aseguradas.

NOTA: Si no se siguen las pautas del cableado se podrán producir daños en el tablero de control y problemas de comunicación (código de error E7). Esto incluye un tamaño del cable inadecuado, uso de un cable rígido, empalme en la línea media y conexiones débiles en los terminales.

Instrucciones de instalación

Paso 3 – Instalación de la Unidad de Exterior

Modelo:
ASH218JCDDA1
ASH324JCDDA1
 (Conexión estándar para las unidades interiores A, B y C. Además, se muestran conexiones (futuras) de tarjeta opcional para sala y conexiones para un controlador central)

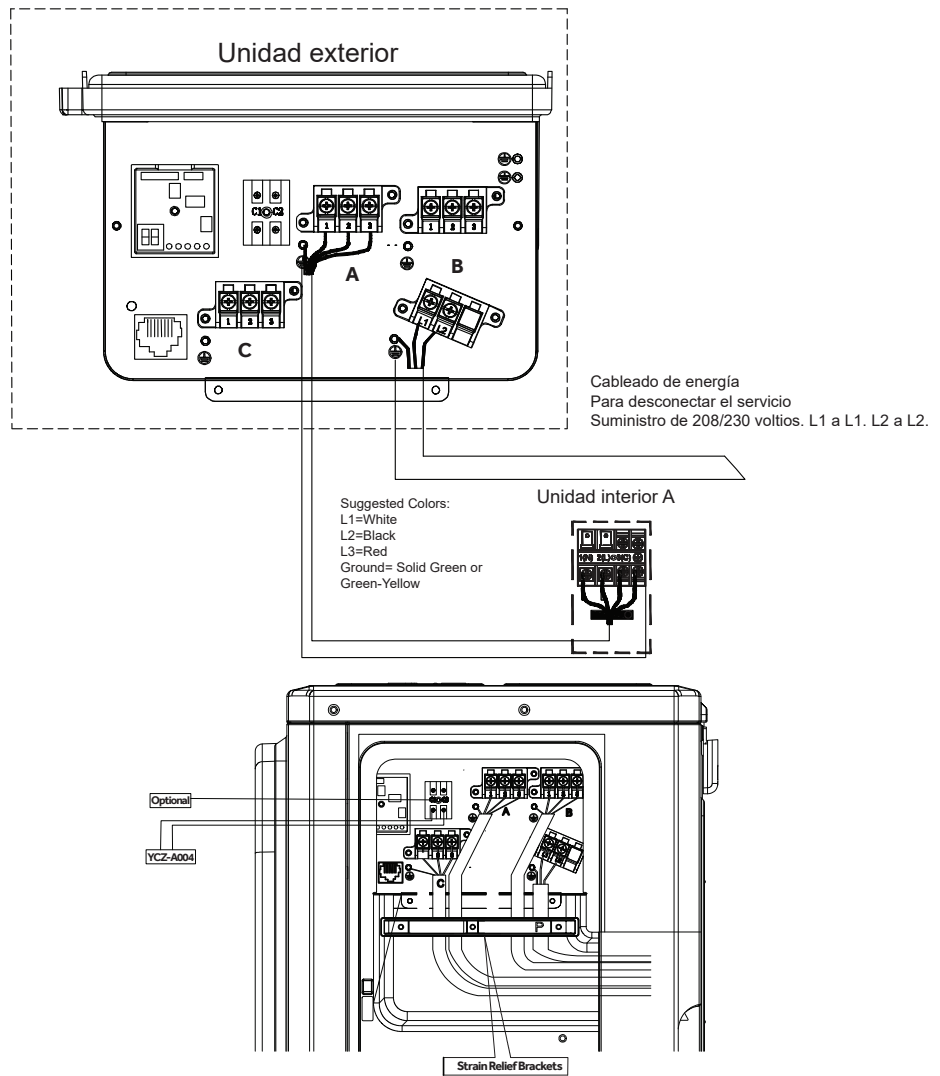

Modelo:
ASH220NCDWA
ASH324NCDWA
ASH436NCDWA1
ASH436JCDDA1
 (Conexión estándar para las unidades interiores A y B)

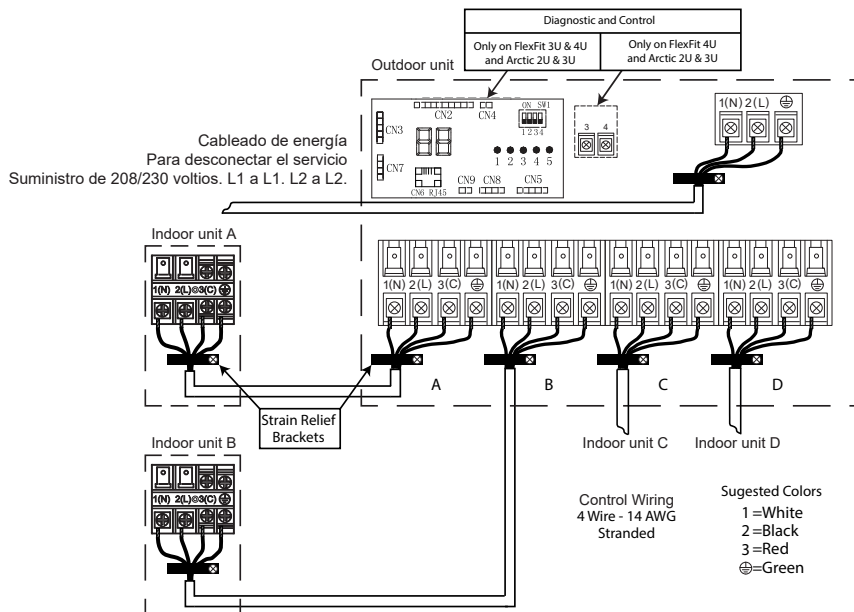

Instrucciones de instalación

Paso 3 – Instalación de la Unidad de Exterior

D. Prueba de Control del Cableado

Desconecte la entrada de corriente. Mueva todos los interruptores DIP del banco SW1 a ON (Encendido). Una vez encendida la corriente, la pantalla LED alternará la frecuencia del compresor y CH (Control). El sistema funcionará a través de cada unidad (A, B y C), realizando ciclos en cada EEV (Válvula de Expansión Electrónica) mientras controla el cableado. Si la prueba fue exitosa, esto se indicará en la pantalla LED correspondiente exhibiendo un color verde constante (1=A, 2=B, 3=C). Las unidades con cableados incorrectos generarán un código de error en pantalla, con la luz LED parpadeante correspondiente.

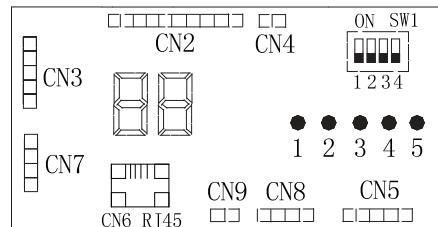
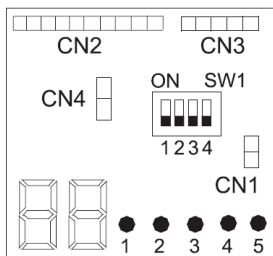

Nota: El esquema de esta pantalla LED sólo se aplica al modelo ASH436JCDDA1

LED	A	B	C	D	E	Mensaje
Ejemplo del estado del LED para el modelo ASH324JCDDA1	APAGADO					No hay corriente en la unidad
	TODO Parpadea					La unidad exterior busca a la unidad interior en la conexión inicial. Si el parpadeo continúa, controle que los tipos y conexiones del cableado sean los correctos
	TODO ENCENDIDO					Todas las unidades están conectadas de forma correcta
	Encendido	Parpadeando	Parpadeando	Encendido	Encendido	ENCENDIDO : unidad conectada correctamente Parpadeando : La Unidad Interior no genera comunicación. Controle el cableado y las conexiones entre B, C y E
	Sólo una luz LED está parpadeando.					

Conexiones del Conjunto de Cables

Modelo	ASH436JCDDA1	ASH324JCDDA1	ASH218JCDDA1	ASH220NCDWA	ASH324NCDWA
La prioridad de conexión es la unidad interior más grande en el conjunto de terminales más bajo (D) e instale las unidades interiores restantes de abajo hacia arriba.					
Cuando haya dos interiores, las válvulas de servicio previas serán	D C	C B	B A	B A	C B
Cuando haya dos interiores, las válvulas de servicio previas serán	D C B	C B A	/	/	C B A
Cuando haya dos interiores, las válvulas de servicio previas serán	D C B A	/	/	/	/
NOTA: Para un mejor retorno del aceite y un sistema más confiable, por favor actúe como se indica más arriba al conectar la unidad interior.					
NOTA: Sin prioridad de conexión en ASH436NCDWA1					

Información de Carga de Refrigerante y Longitud de la Tubería

Número de Modelo	Carga de Fábrica	Longitud Total de la Tubería con carga de fábrica	Regla de carga adicional	Longitud máxima de la tubería de empalme	Longitud máxima de la tubería del sistema	Longitud mínima de la tubería
Unidad	onzas	pies	onzas/pies	pies	pies	pies
ASH218JCDDA1	60	50	0.2	65	98	6' por unidad interior y 20' por sistema
ASH324JCDDA1	67	100	0.2	82	197	6' por unidad interior y 20' por sistema
ASH436JCDDA1	90	131	0.2	82	230	6' por unidad interior y 20' por sistema
ASH220NCDWA	99	100	0.2	82	164	6' por unidad interior y 20' por sistema
ASH324NCDWA	99	100	0.2	82	197	6' por unidad interior y 20' por sistema
ASH436NCDWA1	113	131	0.2	82	230	6' por unidad interior y 25' por sistema

Instrucciones de instalación

Paso 3 – Instalación de la Unidad de Exterior

E. Instale el Juego de Cables de Cobre

- Para ASH220NCDWA, ASH218JCDDA1, ASH324NCDWA, ASH324JCDDA1, ASH436JCDDA1, y ASH436NCDWA1 vea la tabla de la página 58.
- Corte el juego de cables de acuerdo a la longitud.
- Coloque la tuerca sobre la tubería y luego abocarde con la herramienta de abocardado R-410A.

NOTA: Siga las prácticas estándares para realizar el agrandamiento de tuberías. Al cortar y eschariar la tubería, tenga el cuidado de evitar que la suciedad o el polvo ingresen a la misma. Recuerde colocar la tuerca sobre la tubería antes de agrandar la misma.

Un ajuste excesivo sin un correcto centrado dañará las roscas y ocasionará una pérdida de refrigerante.

Diámetro de la Tubería (∅)	Giro de ajuste
Lado líquido de 6.35mm (1/4")	18N.m/13.3Ft.lbs
Lado del líquido/gas 9.52mm (3/8")	18N.m/13.3Ft.lbs
Lado del gas de 12.7mm (1/2")	55N.m/40.6Ft.lbs
Lado del gas de 15.88mm (5/8")	60 N.m/44.3Ft.lbs

- Para unir el juego de cables, alinee directamente la tubería agrandada con la unión de la otra tubería. Deslice la tuerca sobre la unión y realice el ajuste manualmente.
- Gire las uniones de acuerdo con las especificaciones mostradas en el siguiente cuadro de giro.

- Se requiere el uso de dos llaves para unir la conexión agrandada, una llave estándar y una llave de torsión ajustada de acuerdo con las configuraciones adecuadas.
- Repita el proceso para adherir el otro extremo del juego de cables.

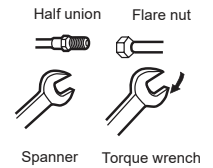

CAUTION

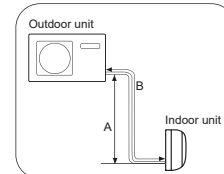
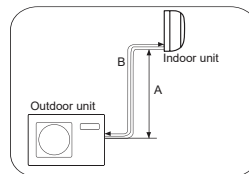

- Elevación Máx.: Máx. A
= 33ft / 10m (09k / 12k)
= 50ft / 15m (18k / 24k)
- Longitud Máx.: Máx. B
= 50ft / 15m (09k / 12k)
= 83ft / 25m (18k / 24k)

F. Prueba de Pérdidas

Realice los siguientes pasos con CADA juego de cables. ASH220NCDWA, ASH324NCDWA, ASH436NCDWA1, ASH218JCDDA1, ASH324JCDDA1 y ASH436JCDDA1 tienen una válvula de servicio principal. Realizar los siguientes pasos permitirá evaluar TODOS los juegos de cables.

- Retire la tapa de servicio de la válvula.
- Utilizando un tanque de nitrógeno con un regulador adherido, cargue el sistema con 150 psig de nitrógeno seco usando un adaptador de mini Split para conectar la válvula.
- Realice un control de pérdidas en los accesorios abocinados, usando burbujas de jabón u otro dispositivo de detención. Si una pérdida es detectada, realice las reparaciones de los accesorios y vuelva a hacer un control. Si no se detectan pérdidas dentro de los 3 minutos, proceda.
- Usando el mismo tanque/ regulador, cargue el sistema hasta 300 psig.
- Realice un control de pérdidas de forma temprana. Si no se detectan pérdidas dentro de los 3 minutos, proceda.
- Usando el mismo tanque/ regulador, cargue el sistema hasta 500 psig.
- Realice un control de pérdidas de forma temprana. Continúe controlando el sistema durante 20 minutos.

ADVERTENCIA Uso sólo nitrógeno seco con un regulador de presión para presurizar la unidad. No use acetileno, oxígeno ni aire comprimido o mezclas que contengan estos componentes para pruebas de presión. No use mezclas de hidrógeno que contengan refrigerante y aire por encima de la presión atmosférica para pruebas de presión, ya que podrán volverse inflamables y ocasionar una explosión. El refrigerante, cuando se use como gas de rastreo, sólo deberá ser mezclado con nitrógeno seco en las unidades de presión. No seguir estas recomendaciones podrá resultar en la muerte o en lesiones graves, como también en daños sobre el equipamiento o la propiedad.

G. Sistema de Evacuación

NOTA– No abra la válvula de servicio.

- Retire la tapa de la tubería de succión y adhiera un calibrador de colector, un medidor de micrones y una bomba de vacío al puerto de la tubería de succión, usando un adaptador AD-87 (vea la ilustración).
- Evacúe el sistema hasta los por lo menos 350 micrones.
- Cierre la válvula de la bomba de vacío y controle el medidor de micrones. Si el medidor se eleva por encima de los 150 micrones en 60 segundos, la evacuación será incompleta o existe una pérdida en el sistema. Si el medidor no se eleva por encima de los 150 micrones en 60 segundos, la evacuación es completa.
- Una vez completada la evacuación, retire el adaptador y la conexión de la manguera del puerto de la tubería de succión y reemplace la tapa.

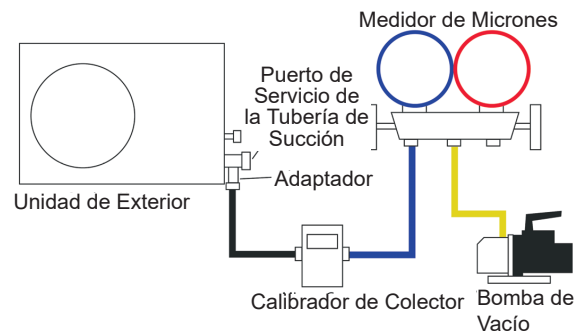

Instrucciones de instalación

Paso 3 – Instalación de la Unidad de Exterior

H. Carga del Refrigerante

Si la instalación requirió más de 25 pies de un juego de cables de cobre, entonces agregue 0.2 onzas de R-410A al sistema por cada pie adicional del juego de cables.

- Agregue cada refrigerante adicional luego de la evacuación usando una balanza digital.

NOTA: Cargue líquido únicamente.

- Complete la etiqueta de carga de refrigerante usando tinta indeleble.
- Coloque la carga de refrigerante de fábrica que se encuentra en la página 51.
- Coloque la cantidad de refrigerante adicional agregado en la casilla número 2.
- Agregue las casillas 1 y 2 juntas y coloque la válvula en la casilla de suma (D).
- Adhiera la etiqueta completada en la proximidad con el Puerto de carga del producto y debajo de la placa de la tapa de las unidades exteriores.
- Si no encuentra el adhesivo, escriba las cantidades en la unidad exterior con un marcador indeleble sobre el puerto de carga.
- Retire la tapa de la válvula de la tubería de líquido. Usando una llave hexagonal, abra la válvula, y luego reemplace y ajuste la tapa.
- Retire la tapa de la válvula de la tubería de succión. Usando una llave hexagonal, abra la válvula, y luego reemplace y ajuste la tapa.
- Envuelva el juego de cables, la tubería de drenaje, y el cableado del AWG 14/4 comenzando por la parte inferior del conjunto con un envoltorio de superposición hasta que alcance el agujero de la tubería.

- Use un sellador para sellar la abertura del agujero de la tubería, a fin de evitar que los factores climáticos ingresen al edificio.

Este producto contiene gases fluorados de efecto invernadero cubiertos por el Protocolo de Kioto. No lo ventile en el ambiente.

Tipo de refrigerante: R-410A

Valor de GWP*: 2088

GWP = potencial de calentamiento global

Contient des gaz à effet de serre
fluorés assujettis au protocole de Kyoto.

R410A

1 = OZ

2 = OZ

1+2 = OZ

F E

Paso 4 – Control Final

Prueba del Sistema

Por favor, explíquelo al cliente cómo utilizar el sistema usando el Manual del Propietario, el cual se encuentra con la unidad interior.

Explicación del Funcionamiento al Usuario Final

- Usando el Manual del Propietario, explíquelo al usuario final cómo usar el acondicionador de aire/ bomba de vacío, (el control remoto, colocar/ retirar filtros de aire, colocar o retirar el control remoto del porta control remoto, métodos de limpieza, precauciones de uso, etc.).
- Revise las precauciones de uso.
- Recomendamos que el usuario lea las Instrucciones de uso detenidamente.

Controle los Ítems para la Prueba de Funcionamiento

- ¿No hay pérdida de gas del juego de cables?
- ¿Está el juego de cables aislado correctamente?
- ¿Están los cables de conexión de las unidades de interior y exterior insertados de manera firme en el bloque terminal?
- ¿Está el cableado de conexión de la unidad de interior y exterior fijo?
- ¿Está el material condensado siendo drenado correctamente?
- ¿Está el cable a tierra conectado de forma segura?
¿Está la unidad de interior fijada de forma segura?
- ¿Es el voltaje de la fuente de alimentación el correcto de acuerdo con el código local?
- ¿Hay algún ruido extraño?
- ¿Descendió la temperatura de enfriamiento a entre 20 y 30°F?
- ¿Ascendió la temperatura de calefacción a entre 35 y 40°F?
- ¿Es la pantalla de la temperatura ambiente precisa?

Garantía Limitada

Para los modelos de los productos que figuran en el Adjunto 1 (el "Producto"), esta Garantía Estándar Limitada es provista al Dueño Original del Producto:

For The Period Of:	GE Appliances Will Replace:
Garantía limitada de piezas de 5 años desde la fecha de compra	Esta garantía cubre todos los defectos de fabricación o de los materiales de las piezas mecánicas y eléctricas pertenecientes al Producto ("Piezas Defectuosas") durante un período de 5 años desde la Fecha de Compra. GE Appliances le proveerá piezas nuevas o reparadas, o el reemplazo de toda o parte de la unidad, a su propia discreción, a su técnico de instalación con licencia de HVAC. Esta garantía también cubre todos los defectos de fabricación o de los materiales del control de la unidad durante un período de 1 año. El control remoto cuenta con una garantía de accesorios con cobertura por 1 año. El sistema sin conducto está cubierto por la garantía estándar. GE Appliances brindará un controlador nuevo o reparado, a su propia discreción.
Garantía del compresor de 7 años a partir de la fecha de la compra original.	El compresor perteneciente a este producto posee garantía por un período de 7 años desde la Fecha de Compra. GE Appliances le proveerá un compresor nuevo o uno reparado, o el reemplazo de toda o parte de la unidad, a su propia discreción, a su técnico de instalación con licencia de HVAC.

CUÁL ES LA FECHA DE COMPRA

La "Fecha de Compra" es la fecha en que la instalación original fue completada y todos los procedimientos de inicio del Producto fueron adecuadamente completados y verificados en la factura del instalador. Si la fecha de instalación no puede ser verificada, entonces la Fecha de Compra será de sesenta (60) días luego de la fecha de fabricación, de acuerdo con lo determinado por el número de serie del Producto. Usted deberá guardar y poder brindar su recibo de venta original entregado por el instalador como prueba de la Fecha de Compra. En una edificación nueva, la Fecha de Compra será la fecha en que el dueño le compró la residencia al constructor.

QUIÉN ESTÁ CUBIERTO

Ocupado por el dueño: El "Dueño Original" de este producto, lo cual significa el dueño original (y su cónyuge) de la residencia donde el Producto fue originalmente instalado. Sujeto a la ley del estado o provincia donde el Producto fue instalado, esta garantía no es transferible a dueños subsiguientes o si el Producto es trasladado a una residencia diferente luego de su instalación inicial. Ocupado por alguien que no es el dueño: Esta garantía es provista para el Producto 1) instalado en a) construcciones residenciales ocupadas por una familia o varias familias que no son dueñas, o b) aplicaciones comerciales no industriales, (tales como edificios de oficinas, establecimientos minoristas, hoteles/ moteles) donde el Producto no está sujeto a un ambiente con elementos corrosivos o altos niveles de partículas (tales como hollín, aerosoles, humos, grasa), y 2) si el producto es mantenido anualmente por un técnico con licencia de HVAC (se requiere prueba de mantenimiento anual). El "Dueño Original" del producto se refiere al dueño original de la edificación donde el producto fue instalado originalmente. En el caso de construcciones nuevas, quien le compró la edificación al constructor también será considerado un Dueño Original. Esta garantía no es transferible a dueños subsiguientes o si el producto es trasladado a una ubicación diferente luego de la instalación inicial.

CÓMO ACCEDER AL SERVICIO TÉCNICO

CoComuníquese con su técnico instalador con licencia de HVAC. Toda la instalación y el servicio deberán ser realizados por un técnico con licencia de HVAC. Si no se solicita el servicio de un técnico con licencia de HVAC para la instalación de este Producto, se anulará toda la garantía sobre este Producto.

ESTA GARANTÍA NO CUBRE

- Daños por un servicio o instalación inadecuados.
- Daños durante el envío.
- Defectos que no sean de fabricación (es decir: otra causa que no sea fabricación o materiales).
- Daño por uso inadecuado, abuso, accidente, alteración, falta de cuidado adecuado y/o mantenimiento regular, o voltaje o corriente eléctrica incorrecta.
- Daño resultante de inundaciones, incendios, viento, iluminación, accidentes o condiciones similares.
- Un producto que no fue instalado o su servicio técnico no fue realizado por un técnico con licencia de HVAC.
- Trabajo o servicios relacionados con la reparación o instalación del Producto.
- Un Producto comprado a un vendedor minorista no autorizado a través de Internet.
- Daño como resultado de exponer el Producto a un ambiente con materiales corrosivos o altos niveles de partículas (tales como hollín, aerosoles, gases, grasa).
- Un Producto vendido y/o instalado fuera de los 50 Estados Unidos, el Distrito de Columbia o Canadá.
- Baterías del control remoto u otros accesorios provistos con el Producto para su instalación (por ejemplo: manguera plástica).
- Mantenimiento normal, tal como limpieza de bobinas, limpieza de filtros, y lubricación.
- En el caso de un Producto instalado en aplicaciones ocupadas por personas que no son dueños, un Producto que no haya sido mantenido anualmente por un técnico con licencia de HVAC (prueba requerida).
- Daño ocasionado por un componente o pieza usado o no aprobado por GE Appliances, una Compañía de Haier (es decir: un condensador/ climatizador usado y/o no aprobado).
- Componente o piezas no provistas por GE Appliances, una Compañía de Haier.

Grapa tu recibo aquí. Se necesita comprobante de la fecha de compra original para obtener servicio bajo la garantía

Garantía Limitada

GARANTÍA LIMITADA ESTÁNDAR REGISTRADA POR 10 AÑOS

Todos los "Productos de Interior y Exterior", identificados en el Adjunto 1, registrados por el instalador o el Dueño Original dentro de los 60 días desde la Fecha de Compra recibirán una Garantía Limitada Estándar Registrada, la cual será idéntica a la Garantía Estándar Base, excepto que la Garantía de Piezas Limitada tendrá validez por el término de 10 Años y la Garantía Limitada del Compresor será por un término de 10 años. Cualquier Producto que no sea registrado dentro de los 60 días desde la Fecha de Compra estará sujeto a la Garantía Estándar Base. Algunos estados y provincias no permiten que los términos de las garantías estén sujetos a un registro; en dichos estados y provincias se aplican los términos más prolongados para la Garantía Limitada de Piezas y la Garantía Limitada del Compresor.

ESTA GARANTÍA LIMITADA REEMPLAZA A CUALQUIER OTRA GARANTÍA, EXPRESA O IMPLÍCITA, INCLUYENDO LAS GARANTÍAS DE COMERCIALIZACIÓN O IDONEIDAD PARA UN PROPÓSITO PARTICULAR.

La solución provista en esta garantía es exclusiva y es garantizada en lugar de todas las demás soluciones. Esta garantía no cubre daños incidentales o consecuentes. Algunos estados y provincias no permiten la exclusión de daños incidentales o consecuentes, de modo que es posible que esta limitación no se aplique en su caso. Algunos estados y provincias no permiten limitaciones en relación a la duración de una garantía implícita, de modo que es posible que esta limitación no se aplique en su caso. Esta garantía le da derechos legales específicos y es posible que tenga otros derechos legales que varían entre estados y provincias. Esta garantía cubre las unidades que se encuentran dentro de los 50 Estados Unidos, el Distrito de Columbia y Canadá. Esta garantía es provista por GE Appliances a Haier company, Louisville, KY 40225.

ADJUNTO 1:

El "Producto" se define como Unidades Dividless Split de la marca GE Appliances. El "Producto" contiene 2 subcategorías de productos: "Productos para interiores y exteriores", que se definen como ASYW * y ASH * para interiores y exteriores respectivamente*

Notes

IMPORTANT

Do Not Return This Product To The Store

If you have a problem with this product, please call 1-844-487-9443 for the name and telephone number of the nearest authorized service center.

DATED PROOF OF PURCHASE REQUIRED FOR WARRANTY SERVICE

IMPORTANT

Ne pas Réexpédier ce Produit au Magasin

En cas de problème avec ce produit, veuillez composer le 1-844-487-9443 pour connaître le nom et le numéro de téléphone du centre de service autorisé le plus proche.

PREUVE D'ACHAT DÁTÉE, NUMÉRO DE MODÈLE ET LE NUMÉRO DE SÉRIE REQUIS POUR LE SERVICE DE GARANTIE

IMPORTANTE

No regrese este producto a la tienda

Si tiene un problema con este producto, por favor comuníquese al 1-844-487-9443 para solicitar el nombre y número telefónico del centro de servicio al cliente autorizado más cercano.

NECESITA UNA PRUEBA DE COMPRA FECHADA, NÚMERO DE MODELO Y DE SERIE PARA EL SERVICIO DE LA GARANTÍA