



Small Pro Power Washer
Owner's Manual

MODEL: _____

SERIAL: _____

DATE PURCHASED: _____

Register your Generac product at:
WWW.GENERAC.COM
1-888-GENERAC
(1-888-436-3722)

SAVE THIS MANUAL FOR FUTURE REFERENCE

Table of Contents

Section 1 Introduction and Safety

Introduction	1
Safety Rules	1
Safety Symbols and Meanings	2

Section 2 General Information and Setup

Know Your Power Washer	3
Emissions Information	3
Remove Contents from Carton	3
Assembly	3
Add Engine Oil	4
Check Pump Oil (Triplex Units)	4
Fuel	4
Water Supply	5
Connect Water Supply	5
Connect High-Pressure Hose and Lance	5
Spray Gun	6
Nozzles	6

Section 3 Operation

Operation and Use Questions	7
Before Starting Engine	7
Prepare Power Washer for Use	7
Power Washer Placement for Use	7
Transporting/Tipping of the Unit	7
Power Washer Start-Up	7
Power Washer Shut Down	8
Apply Detergent	8
Rinsing	9
Clean Detergent Siphoning Tube	9
After Each Use	9
Automatic Cool Down System (Thermal Relief)	9
Adjustable Pressure Setting (if equipped)	9

Section 4 Maintenance and Troubleshooting

Maintenance Recommendations ...	10
Maintenance Schedule	10
Pump Oil (Triplex Units)	10
Pump Oil (Maintenance Free Pumps)	10
Preventive Maintenance	10
Inspect and Clean Inlet Screen	10
Inspect High-Pressure Hoses	11
Inspect Detergent Siphoning Tube	11
Inspect Spray Gun	11
Nozzle Maintenance	11
Engine Maintenance	11
Engine Oil Recommendations	11
Inspect Engine Oil Level	11
Change Engine Oil	12
Air Filter	12
Service Spark Plug	12
Inspect Engine Spark	13
Inspect Muffler And Spark Arrestor ...	13
Inspect Spark Arrestor Screen (if equipped)	13
Storage	13
General	13
Prepare Fuel System for Storage ..	14
Prepare Engine for Storage	14
Change Oil	14
Prepare Pump for Storage	14
Troubleshooting	15

WARNING

California Proposition 65. Engine exhaust and some of its constituents are known to the state of California to cause cancer, birth defects, and other reproductive harm. (000004)

WARNING

California Proposition 65. This product contains or emits chemicals known to the state of California to cause cancer, birth defects, and other reproductive harm. (000005)

Section 1 Introduction and Safety

Introduction



⚠WARNING

Consult Manual. Read and understand manual completely before using product. Failure to completely understand manual and product could result in death or serious injury.^(000100a)

Thank you for purchasing a Generac Power Systems Inc. product. This unit has been designed to provide high performance, efficient operation, and years of use when maintained properly.

Read this manual thoroughly and understand all of the instructions, cautions, and warnings before using this equipment. If any section of the manual is not understood, contact your nearest independent authorized service dealer or contact Generac Customer Service at 1-888-GENERAC (1-888-436-3722), or www.generac.com with any questions or concerns.

The owner is responsible for proper maintenance and safe use of the equipment. Before operating, servicing or storing this power washer:

- Study all warnings in this manual and on the product carefully.
- Become familiar with this manual and the unit before use.
- Refer to the **Assembly** section of the manual for instructions on final assembly procedures. Follow the instructions completely.

Save these instructions for future reference. ALWAYS supply this manual to any individual that will use this machine.

THE INFORMATION CONTAINED HEREIN WAS BASED ON MACHINES IN PRODUCTION AT THE TIME OF PUBLICATION. GENERAC RESERVES THE RIGHT TO MODIFY THIS MANUAL AT ANY TIME.

Safety Rules

The manufacturer cannot anticipate every possible circumstance that might involve a hazard. The warnings in this manual, and on tags and decals affixed to the unit are, therefore, not all inclusive. If using a procedure, work method or operating technique that the manufacturer does not specifically recommend, verify that it is safe for others. Also make sure the procedure, work method or operating technique utilized does not render the equipment unsafe.

Throughout this publication, and on tags and decals affixed to the power washer, DANGER, WARNING, CAUTION and NOTE blocks are used to alert personnel to special instructions about a particular operation that may be hazardous if performed incorrectly or carelessly. Observe them carefully. Their definitions are as follows:

⚠DANGER

Indicates a hazardous situation which, if not avoided, will result in death or serious injury.

(000001)

⚠WARNING

Indicates a hazardous situation which, if not avoided, could result in death or serious injury.

(000002)

⚠CAUTION

Indicates a hazardous situation which, if not avoided, could result in minor or moderate injury.

(000003)

NOTE:

Notes contain additional information important to a procedure and will be found within the regular text of this manual.

These safety warnings cannot eliminate the hazards that they indicate. Common sense and strict compliance with the special instructions while performing the action or service are essential to preventing accidents.

Safety Symbols and Meanings



▲ DANGER

Asphyxiation. Running engines produce carbon monoxide, a colorless, odorless, poisonous gas. Carbon monoxide, if not avoided, will result in death or serious injury. (000103)



▲ DANGER

Electrocution. Water contact with a power source, if not avoided, will result in death or serious injury. (000104)



▲ DANGER

Fluid Injection. This machine produces high-pressure fluid streams that can pierce skin. Fluid injection will result in death or serious injury. (000106)



▲ DANGER

Explosion and Fire. Fuel and vapors are extremely flammable and explosive. Add fuel in a well ventilated area. Keep fire and spark away. Failure to do so will result in death or serious injury. (000105)



▲ WARNING

Risk of Fire. Hot surfaces could ignite combustibles, resulting in fire. Fire could result in death or serious injury. (000110)



▲ WARNING

Vision Loss. Eye goggles are required to be worn when using this machine. Failure to wear eye goggles could result in permanent vision loss. (000101)



▲ WARNING

Hearing Loss. Hearing protection is recommended when using this machine. Failure to wear hearing protection could result in permanent hearing loss. (000107)



▲ WARNING

Hot Surfaces. When operating machine, do not touch hot surfaces. Keep machine away from combustibles during use. Hot surfaces could result in severe burns or fire. (000108)



▲ WARNING

Risk of Fire. Verify machine has properly cooled before installing cover and storing machine. Hot surfaces could result in fire. (000109)



▲ WARNING

Moving Parts. Keep clothing, hair, and appendages away from moving parts. Failure to do so could result in death or serious injury. (000111)



▲ WARNING

Risk of Falling. Use of machine creates wet areas and trip hazards. Be aware of work area conditions. A fall could result in death or serious injury. (000112)



▲ WARNING

Risk of Falling. Do not use this machine or any components on elevated surfaces. Doing so can result in a fall, serious injury, or death. (000114)



▲ WARNING

Recoil Hazard. Recoil could retract unexpectedly if water pressure is not properly relieved from pump, creating kickback. Kickback could result in death or serious injury. (000113)



▲ WARNING

Consult Manual. Read and understand manual completely before using product. Failure to completely understand manual and product could result in death or serious injury. (000100a)



▲ WARNING

Moving Parts. Do not wear jewelry when starting or operating this product. Wearing jewelry while starting or operating this product could result in death or serious injury. (000115)



▲ WARNING

Do not aim spray gun at people, animals, electrical devices, or fragile items. Keep out of reach of children. Death or serious injury could result. (000117)

▲ WARNING

Environmental Hazard. Always recycle batteries at an official recycling center in accordance with all local laws and regulations. Failure to do so could result in environmental damage, death or serious injury. (000228)

▲ WARNING

Personal Injury / Equipment Damage. Place wand in holster and verify that handle is locked into place before moving. Failure to do so could result in death, serious injury, or equipment damage. (000244)

Section 2 General Information and Setup

Know Your Power Washer



WARNING

Consult Manual. Read and understand manual completely before using product. Failure to completely understand manual and product could result in death or serious injury. (000100a)

Read this manual thoroughly before assembling and operating this unit. Save this manual for future and immediate reference. Replacement owner's manuals are available at www.generac.com.

Emissions Information

The United States Environmental Protection Agency (US EPA) (and California Air Resources Board (CARB), for engines/equipment certified to California standards) requires that this engine/equipment complies with exhaust and evaporative emissions standards. Locate the emissions compliance decal on the engine to determine applicable standards. For emissions warranty information, please reference the included emissions warranty. It is important to follow the maintenance specifications in the manual to ensure that the engine complies with the applicable emissions standards for the duration of the product's life.

Remove Contents from Carton

1. Open carton completely by cutting each corner from top to bottom.
2. Remove and verify carton contents prior to assembly. Carton contents should contain one each of the following:
 - Main Unit
 - Handle Assembly
 - High-pressure Hose
 - Siphon Tube & Filter
 - Spray Gun
 - Lance
 - Oil
 - Parts Bag (includes):
 - Gun and Hose Hook Wireforms with Screws, Nuts, and Allen Wrench
 - Owner's Manual
 - Owner's Registration Card
 - Bag of Colored Nozzles
 - Filter Screen* (*Factory installed on axial cam pumps)
3. Call Generac Customer Service at 1-888-GENERAC (1-888-436-3722) with the unit model and serial number for any missing carton contents.
4. Record model, serial number, and date of purchase on front cover of this manual.

Assembly



WARNING

Consult Manual. Read and understand manual completely before using product. Failure to completely understand manual and product could result in death or serious injury. (000100a)

Call Generac Customer Service at 1-888-GENERAC (1-888-436-3722) for any assembly issues or concerns. Please have model and serial number available.

1. See [Figure 2-1](#). Place handle (A) onto handle supports (B). Push in latch buttons (C) and allow handle to slide into position. Button will lock handle into place.

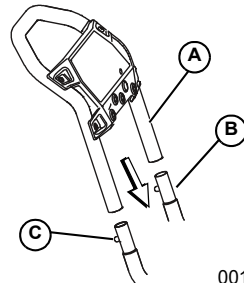

001528

Figure 2-1. Insert Handle

2. See [Figure 2-2](#). Install gun and hose hooks with provided fasteners. Tighten securely.

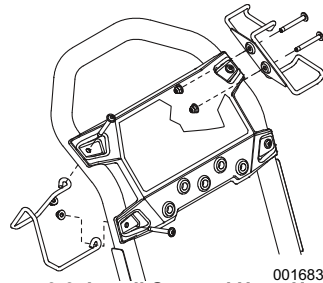

001683

Figure 2-2. Install Gun and Hose Hooks

3. See [Figure 2-3](#). Insert and snap nozzles into spaces provided in handle.

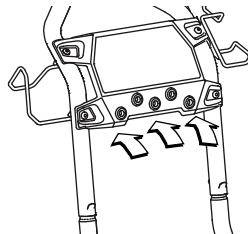

001531

Figure 2-3. Insert Nozzles

- See [Figure 2-4](#). Attach siphon tube to siphon tube outlet (A).

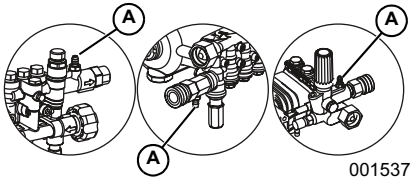

Figure 2-4. Attach Siphon Tube

Add Engine Oil

Unit is shipped with no oil in the crankcase. Add engine oil before starting. See [Engine Oil Recommendations](#).

- Place power washer on a level surface.
- Verify oil fill area is clean.
- Remove oil fill cap and wipe dipstick clean.

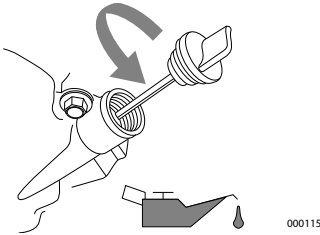

Figure 2-5. Remove Dipstick

- Add recommended engine oil.
- NOTE:** Some units have more than one oil fill location. It is only necessary to use one oil fill point.
- Thread dipstick into oil filler neck. Oil level is checked with dipstick fully inserted.
 - See [Figure 2-6](#). Remove dipstick and verify oil level is within safe operating range.

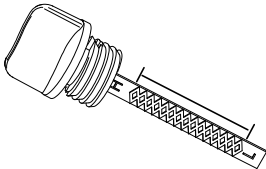

Figure 2-6. Safe Operating Range

- Install oil fill cap/dipstick and hand-tighten.

Check Pump Oil (Triplex Units)

NOTE: The axial cam and Cat pumps are maintenance free and do not require checking oil.

- Place power washer on a flat, level surface.
- See [Figure 2-7](#). Clean area around oil fill and remove vented cap/dipstick (A).

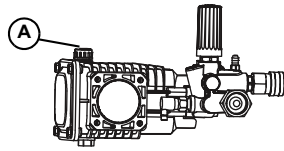

001539

Figure 2-7. Check Pump Oil

- See [Figure 2-8](#). Check to confirm oil level is between the “L” and “H” on the dipstick. If oil is required, see [Pump Oil \(Triplex Units\)](#). DO NOT OVERFILL.
- Install oil dipstick until finger tight.
- Clean up any spilled oil.

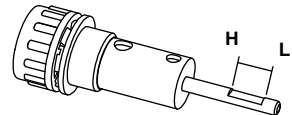

000268

Figure 2-8. Pump Oil Dipstick

Fuel



DANGER

Explosion and Fire. Fuel and vapors are extremely flammable and explosive. Add fuel in a well ventilated area. Keep fire and spark away. Failure to do so will result in death or serious injury. (000105)

Fuel requirements are as follows:

- Clean, fresh, unleaded gasoline.
 - Minimum rating of 87 octane/87 AKI (91 RON).
 - Up to 10% ethanol (gasohol) is acceptable.
 - DO NOT use E85.
 - DO NOT use a gas oil mix.
 - DO NOT modify engine to run on alternate fuels.
 - Add a fuel stabilizer prior to storing.
- Verify unit is OFF and cooled for a minimum of two minutes prior to fueling.
 - Place unit on level ground in a well ventilated area.
 - See [Figure 2-9](#). Clean area around fuel cap and remove cap slowly.
 - Slowly add recommended fuel. Do not overfill



000117

Figure 2-9. Add Recommended Fuel

5. Install fuel cap.

NOTE: Allow spilled fuel to evaporate before starting unit.

Water Supply

NOTE: DO NOT run unit without sufficient water supply. Failure to follow water supply requirements will void unit warranty.

Water supply must meet the following requirements:

- DO NOT siphon standing water for the water supply.
- Water temperature must be less than 100°F (38°C).
- Water supply hose length must not exceed 50 ft (15.2 m).
- Water must be greater than 3.8 gallons per minute (17.3 liters per minute) and no less than 30 psi (206.8 kPa).
- DO NOT use a one-way valve, vacuum breaker, or check valve in any part of the water supply.

Connect Water Supply

1. Remove and discard shipping cap from the pump water inlet.
2. Run water supply for 30 seconds prior to connection to eliminate debris.
3. See [Figure 2-10](#). Inspect inlet screen for debris. Clean screen or replace as necessary. DO NOT run power washer if inlet screen is damaged or missing.

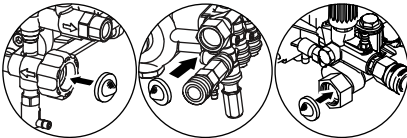

001540

Figure 2-10. Inspect Inlet Screen

4. See [Figure 2-11](#). Connect water supply hose to pump water inlet and hand-tighten.

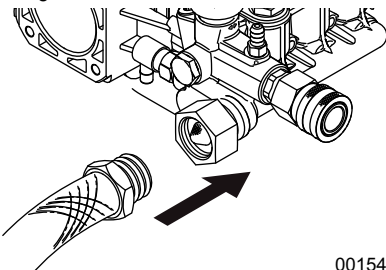

001541

Figure 2-11. Connect Water Supply Hose

Connect High-Pressure Hose and Lance

1. See [Figure 2-12](#). Connect lance to spray gun and hand-tighten.

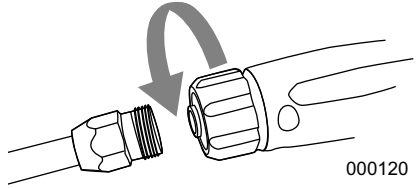

000120

Figure 2-12. Connect Lance

2. Place spray gun and nozzle extension into spray gun holder.
3. See [Figure 2-13](#). Connect high-pressure hose to pump. Hand tighten for threaded connection.

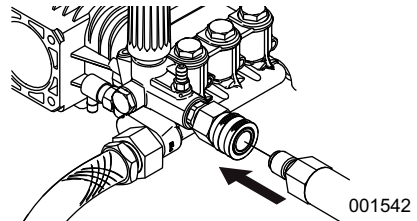

001542

Figure 2-13. Connect High-Pressure Hose to Triplex Pump

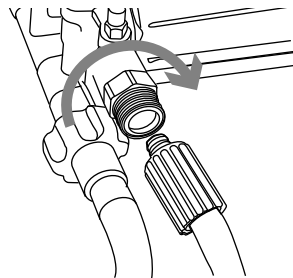

000121

Figure 2-14. Connect High-Pressure Hose to Axial Pump (Hand Tight)

4. See [Figure 2-15](#) and [Figure 2-16](#). Connect high-pressure hose to base of spray gun. Hand-tighten for threaded connection.

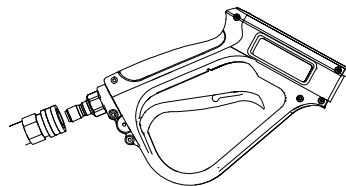

000269

Figure 2-15. Connect High-Pressure Hose to Spray Gun - Quick Connect

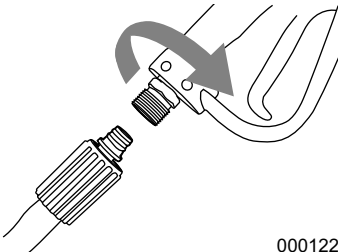

000122

Figure 2-16. Connect High-Pressure Hose to Spray Gun - Threaded Connection

Spray Gun

Become familiar with spray gun trigger and locking system prior to use.

1. See **Figure 2-17**. With unit OFF, hold spray gun and squeeze trigger to learn how trigger mechanism and locking system can be activated and deactivated.

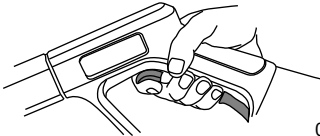

000123

Figure 2-17. Spray Gun (typical)

2. Turn ON the water, and squeeze the trigger to purge the pump system of air.
3. Verify spray gun is OFF with lock engaged before starting power washer.

Nozzles

1. See nozzle selection guide and select correct nozzle for task.
2. See **Figure 2-18**. Pull back quick-connect collar and install nozzle.

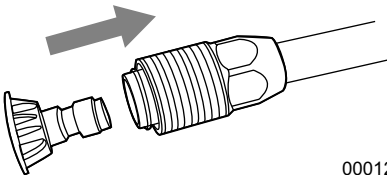

000125

Figure 2-18. Insert Nozzle

3. Release quick-connect collar to secure nozzle.
4. Verify nozzle is locked in place.

Blast Pressure Nozzle (Red)

MAXIMUM - Higher pressure and lower flow for stubborn or hard to reach surface such as second story surfaces, paint removal, oil stains, rust removal or other stubborn substances (tar, gum, grease, wax, etc.).

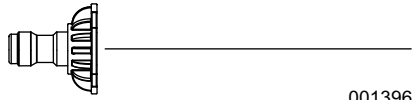

001396

Strip Pressure Nozzle (Yellow)

MEDIUM - Higher pressure and medium flow for removing stains on hard porous surfaces such as concrete driveways, garage floors and brick patios.

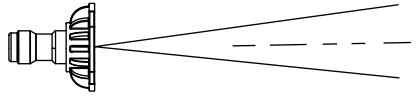

001397

Clean Pressure Nozzle (Green)

GENERAL - Medium pressure and medium flow for most all purpose cleaning such as home siding, brick patios, wood decks, driveways and sidewalks, garage floors, etc.

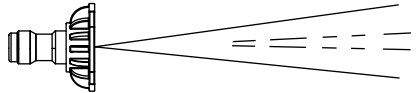

001398

Wash Pressure Nozzle (White)

DELICATE - Lower pressure and higher flow for gentle cleaning of cars/trucks, boats, RV's, patio furniture, lawn equipment, etc.

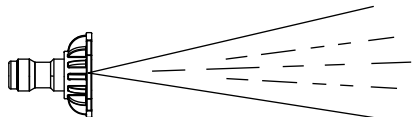

001399

Detergent Nozzle (Black)

DETERGENT ONLY (BLACK), Only use power washer safe detergents/soaps to help break down stubborn dirt and grime on a variety of surfaces.

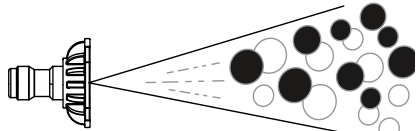

001400

Section 3 Operation

Operation and Use Questions

Call Generac Customer Service at 1-888-GENERAC (1-888-436-3722) with questions or concerns about unit operation and maintenance.

Before Starting Engine

Unit is shipped with no oil in the crankcase. Add engine oil before starting. See [Engine Oil Recommendations](#).

1. Verify engine oil level is correct.
2. Verify fresh fuel level is correct.
3. Verify all fittings and couplers are properly secured.
4. Verify sufficient water supply is properly connected.
5. Verify thermal relief valve is rotated and open to ground.
6. Verify unit is secure on level ground, with proper clearance and is in a well ventilated area.

Prepare Power Washer for Use

1. Place unit on level ground, within the specified clearance required.
2. Connect appropriate water supply.

Power Washer Placement for Use



⚠ DANGER

Asphyxiation. Running engines produce carbon monoxide, a colorless, odorless, poisonous gas. Carbon monoxide, if not avoided, will result in death or serious injury. (000103)



⚠ WARNING

Risk of Fire. Hot surfaces could ignite combustibles, resulting in fire. Fire could result in death or serious injury. (000110)



⚠ WARNING

Hot Surfaces. When operating machine, do not touch hot surfaces. Keep machine away from combustibles during use. Hot surfaces could result in severe burns or fire. (000108)

It is a violation of California Public Resource Code, Section 4442, to use or operate the engine on any forest-covered, brush-covered, or grass-covered land unless the exhaust system is equipped with a spark arrestor, as defined in Section 4442, maintained in effective working order. Other states or federal jurisdictions may have similar laws.

Only operate power washer outdoors in a well ventilated area. Never operate power washer indoors, or in a confined space. Be aware of building openings and ventilation systems where exhaust may enter during use.

- Verify power washer is placed on level ground to avoid tipping during operation.
- Only use the unit outdoors. Verify exhaust gas does not enter a confined area through windows, doors, ventilation intakes.
- See [Figure 3-1](#). Keep at least 5 ft (1.5 m) of clearance on all sides of power washer including overhead from dwellings and combustibles, when in use.

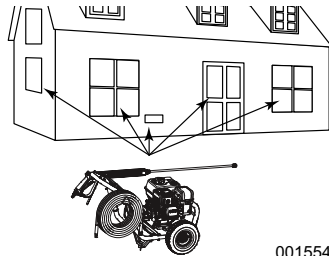

001554

Figure 3-1. Five Feet of Minimum Clearance

Transporting/Tipping of the Unit

Do not operate, store or transport the unit at an angle greater than 15 degrees.

⚠ WARNING

Personal Injury / Equipment Damage. Place wand in holster and verify that handle is locked into place before moving. Failure to do so could result in death, serious injury, or equipment damage. (000244)

Power Washer Start-Up

NOTE: DO NOT run power washer without a sufficient water supply turned ON. Damage to equipment resulting from failure to follow this instruction will void warranty.

1. Connect a sufficient water supply.
2. See [Figure 3-2](#). Move fuel valve lever (A) to ON position.
3. Move choke lever (B) to CLOSED position.

NOTE: For warm engine, verify choke lever is in OPEN position.

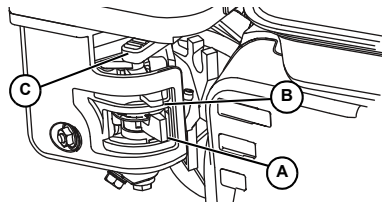

001555

Figure 3-2. Fuel Valve and Choke

4. See [Figure 3-2](#). Move the throttle lever (C - if equipped) to the FULL (rabbit) position.

5. See **Figure 3-3**. Turn engine switch ON.

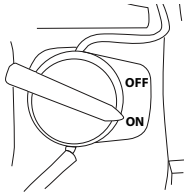

000128

Figure 3-3. Engine Switch



WARNING

Vision Loss. Eye goggles are required to be worn when using this machine. Failure to wear eye goggles could result in permanent vision loss. (000101)

6. Relieve spray gun pressure.
 7. Place foot on unit to secure unit from movement when pulling recoil.
 8. See **Figure 3-4**. Firmly grasp the recoil handle. Pull slowly until resistance is felt. Then pull rapidly to start engine.



WARNING

Recoil Hazard. Recoil could retract unexpectedly if water pressure is not properly relieved from pump, creating kickback. Kickback could result in death or serious injury. (000113)



WARNING

Do not aim spray gun at people, animals, electrical devices, or fragile items. Keep out of reach of children. Death or serious injury could result. (000117)

After engine-start attempt, if engine fails to run, point spray gun in safe direction, and squeeze spray gun trigger to release high pressure.

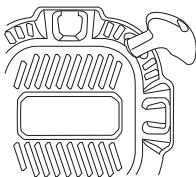

000129

Figure 3-4. Engine Recoil

9. Return recoil handle slowly. **DO NOT** let recoil snap back against recoil housing.
 10. See **Figure 3-2**. When engine starts, slowly move choke lever (B) to OPEN position as engine warms. If engine falters, move choke lever to CLOSE position, then to OPEN position.
 11. Move the throttle lever (C - if equipped) toward the High position to adjust engine speed.
- If engine fails to start after six pulls, move choke lever (B) to OPEN position, and repeat steps 6 through 9.



DANGER

Fluid Injection. This machine produces high-pressure fluid streams that can pierce skin. Fluid injection will result in death or serious injury. (000106)



WARNING

Risk of Fire. Hot surfaces could ignite combustibles, resulting in fire. Fire could result in death or serious injury. (000110)



WARNING

Hot Surfaces. When operating machine, do not touch hot surfaces. Keep machine away from combustibles during use. Hot surfaces could result in severe burns or fire. (000108)

Power Washer Shut Down



DANGER

Fluid Injection. This machine produces high-pressure fluid streams that can pierce skin. Fluid injection will result in death or serious injury. (000106)

IMPORTANT: Spray gun traps high-pressure water, even when engine is stopped and water is disconnected. Always point spray gun in safe direction, and squeeze spray gun trigger to release high-pressure. Engage trigger lock when not in use.

1. Release spray gun trigger.
2. Turn engine switch OFF.
3. Turn water supply OFF.
4. Squeeze spray gun trigger and release high-pressure water.
5. Engage trigger lock.

Apply Detergent



DANGER

Fluid Injection. This machine produces high-pressure fluid streams that can pierce skin. Fluid injection will result in death or serious injury. (000106)



WARNING

Do not aim spray gun at people, animals, electrical devices, or fragile items. Keep out of reach of children. Death or serious injury could result. (000117)

NOTE: DO NOT use caustic liquid with power washer. Use ONLY power washer safe detergents. Follow all manufacturer's instructions on the detergent label.

Apply detergent as follows:

1. Verify Black detergent nozzle is installed.
- NOTE:** Detergent cannot be applied with high-pressure nozzle (Yellow, White, Green or Red). Only use black nozzle with detergent.

2. Prepare detergent solution as required by job.
3. Insert filter on end of siphoning tube into detergent solution.

NOTE: Verify siphoning tube and filter remain fully submerged in detergent while in use.

NOTE: When inserting siphon tube into detergent solution, route tube to prevent muffler contact. Contact with muffler while in use can damage detergent siphoning tube.

4. Start engine.
5. Apply detergent to a dry surface. Start at lower portion of area to be washed and work upward using long, even, overlapping strokes.

IMPORTANT: Flush the detergent siphoning system after each use. Contact an authorized dealer or qualified service center with questions.

Rinsing



⚠️WARNING

Risk of Falling. Use of machine creates wet areas and trip hazards. Be aware of work area conditions. A fall could result in death or serious injury.

(000112)



⚠️WARNING

Risk of Falling. Do not use this machine or any components on elevated surfaces. Doing so can result in a fall, serious injury, or death.

(000114)

1. Remove black detergent nozzle from lance.
2. Select and install desired high-pressure nozzle.
3. Point spray gun in safe direction and squeeze trigger to flush remaining detergent from system.
4. Keep spray gun a safe distance from area to be sprayed.
5. Spray gun may kick back when using high pressure spray. To avoid injury, firmly grasp spray gun with both hands.
6. Apply a high-pressure spray to a small area and then inspect surface for damage. If no damage is found, continue rinsing.
7. Start at top of area to be rinsed, working down with same overlapping strokes as used for cleaning.

Clean Detergent Siphoning Tube

Flush detergent siphoning tube after each use before stopping the engine.

1. Place detergent siphoning tube/filter in bucket of clean water.
2. Remove high-pressure nozzle from nozzle extension.
3. Select and install black detergent nozzle.
4. Flush for 1-2 minutes.
5. Shut engine OFF.

6. Point spray gun in a safe direction, squeeze spray gun trigger to release retained high water pressure. Engage trigger lock.

After Each Use

DO NOT allow water to remain in unit for long periods of time. Sediments or minerals can deposit on pump parts and freeze pump. Follow these procedures after every use:

1. Shut engine OFF.
2. Turn water supply OFF.
3. Point spray gun in a safe direction, and squeeze trigger to relieve trapped pressure.
4. Let engine cool.
5. Disconnect hoses from spray gun and high-pressure outlet on pump. Drain water from hoses, spray gun, and lance. Use a rag to wipe off components.
6. Pull recoil handle approximately six times to remove remaining liquid from pump.
7. Switch fuel valve to OFF.
8. Store unit in a clean, dry area.

NOTE: If storing for more than 30 days, see **Storage**.

Automatic Cool Down System (Thermal Relief)

When power washer runs for 3-5 minutes without spray gun activation, circulating water in pump can reach a temperature sufficient to engage the thermal relief system. The pump is cooled by discharging water onto ground.

Adjustable Pressure Setting (if equipped)

The power washer pump is equipped with a feature that allows you to adjust the pressure setting. The pump is preset at the factory to achieve the highest possible pressure. To decrease the pressure, turn the pressure control knob counterclockwise to the desired pressure. Turning the pressure control knob clockwise until it stops will set the pressure back to the factory setting.

Section 4 Maintenance and Troubleshooting

Maintenance Recommendations

Regular maintenance will improve performance and extend engine/equipment life. Generac Power Systems, Inc. recommends that all maintenance work be performed by an Independent Authorized Service Dealer (IASD). Regular maintenance, replacement or repair of the emissions control devices and systems may be performed by any repair shop or person of the owner's choosing. However, to obtain emissions control warranty service free of charge, the work must be performed by an IASD. See the emissions warranty.

Power washer warranty does not cover items subjected to operator abuse or negligence. To receive full warranty value, operator must maintain power washer as instructed in this manual, including proper storage as detailed in **Storage**.

NOTE: Call 1-888-GENERAC (1-888-436-3722) with questions about component replacement.

NOTE: All required service and adjustments should be each season, as detailed in **Maintenance Schedule**.

Maintenance Schedule

Follow maintenance schedule intervals, whichever occurs first according to use.

NOTE: Adverse conditions will require more frequent service.

First 5 Hours
Change engine oil
Every 8 Hours or Daily
Inspect/clean water inlet screen*
Inspect high-pressure hose
Inspect detergent siphoning tube/filter
Inspect spray gun and assembly for leaks
Clean debris
Inspect engine oil level
Every 20 Hours or Every Season
Change engine oil**
Every 50 Hours or Every Season
Inspect/clean air cleaner filter**
Inspect muffler and spark arrestor*
Every 100 Hours or Every Season
Service spark plug

* Clean if clogged. Replace if perforated or torn.

** Service more often under dirty or dusty conditions.

Pump Oil (Triplex Units)

Change pump oil every 50 hours of operation.

1. Clean area around oil drain plug (A).
2. See **Figure 4-1**. Remove oil drain plug. Drain oil completely.
3. Install oil drain plug. Do not over tighten.
4. Clean Area around oil dipstick (B).
5. See **Figure 4-2**. Fill pump with SAE 30 or 10W-40 non-detergent oil. Oil level must be between the L and H marks on dipstick. **DO NOT OVERFILL.**
6. Install oil dipstick until finger tight.
7. Clean up any spilled oil.

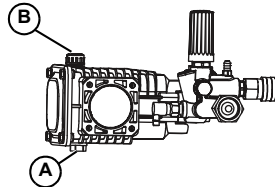

001539

Figure 4-1.Drain Pump Oil

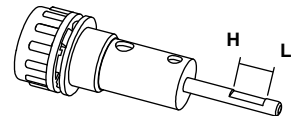

000268

Figure 4-2.Dipstick

Pump Oil (Maintenance Free Pumps)

DO NOT attempt any oil maintenance on pump. Pump is lubricated and sealed at factory. No additional maintenance is required for life of pump.

Preventive Maintenance

Dirt or debris can cause improper operation and equipment damage. Clean power washer daily or before each use. Keep area around and behind muffler free from combustible debris. Inspect all cooling air openings on power washer.

- Use a damp cloth to wipe exterior surfaces clean.
- DO NOT insert any objects through cooling air openings.
- Use a soft bristle brush to loosen caked on dirt, oil, etc.
- Use a vacuum to pick up loose dirt and debris.

Inspect and Clean Inlet Screen

Inspect inlet screen on pump water inlet. Clean clogged screen and replace screen if damaged.

Inspect High-Pressure Hoses

High-pressure hoses can develop leaks from wear, kinking, or abuse. Inspect hoses before each use. Inspect for cuts, leaks, abrasions, bulging, and damage or movement of couplings. If these conditions exist, replace hose immediately.

NOTE: DO NOT repair high-pressure hose. Replace with hose that meets or exceeds maximum pressure rating of unit.

Inspect Detergent Siphoning Tube

Inspect filter on detergent tube and clean if clogged. Tube should fit tightly on barbed fitting. Examine tube for leaks or tears. Replace filter or tube if either is damaged.

Inspect Spray Gun

NOTE: Replace spray gun immediately if it fails any test steps.

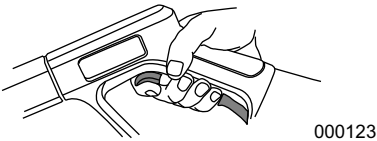

Figure 4-3. Test Spray Gun (typical)

1. Verify spray gun hose connection is secure.
2. Squeeze and release trigger.

NOTE: Trigger should spring back into place and lock when released.

Nozzle Maintenance

A pulsing sensation felt when squeezing spray gun trigger may be caused by excessive pump pressure. Typical causes of excessive pump pressure are nozzle clog or restriction. Immediately clean nozzle as follows:



▲ DANGER

Fluid Injection. This machine produces high-pressure fluid streams that can pierce skin. Fluid injection will result in death or serious injury.

(000106)

1. Turn engine and water supply OFF.

NOTE: Keep high-pressure hose connected to pump and spray gun while system is pressurized.

2. Relieve spray gun water pressure.
3. Remove nozzle from lance.
4. See [Figure 4-4](#). Use a paper clip to remove debris.
5. See [Figure 4-5](#). Remove lance from spray gun and back flush thoroughly.
6. Install nozzle on lance.
7. Install lance on spray gun.

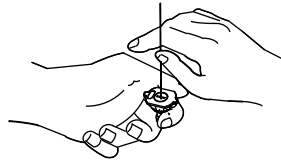

Figure 4-4. Remove Debris

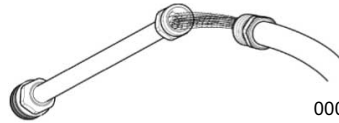

Figure 4-5. Back Flush Lance

8. Verify hose is connected to pump water inlet, and high-pressure hose is connected to spray gun and pump.
9. Turn water ON.
10. Start engine.
11. Test power washer by operating with each quick connect nozzle.

Engine Maintenance

Engine Oil Recommendations

To maintain the product warranty, the engine oil should be serviced in accordance with the recommendations of this manual. For your convenience, Generac Maintenance Kits are available that include engine oil, oil filter, air filter, spark plug(s), a shop towel and funnel. These kits can be obtained from an Independent Authorized Service Dealer (IASD). Only high-quality detergent oils classified for service SJ or higher are recommended. DO NOT use special additives.

Climate determines proper engine oil viscosity. See chart to select correct viscosity.

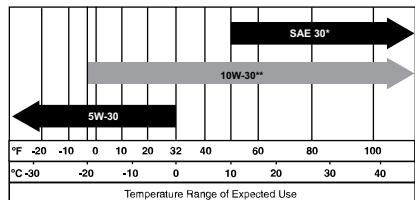

000130

Figure 4-6. Oil Viscosity

* Below 50°F (10°C) use of SAE 30 will result in hard start.

** Above 80°F (27°C) use of 10W30 may cause increased oil consumption. Inspect oil level more frequently.

Inspect Engine Oil Level

Inspect engine oil level prior to each use, or every 8 hours of operation.

1. Place power washer on a level surface.
2. Clean area around oil fill.

- See [Figure 4-7](#). Remove oil fill cap and wipe dipstick clean.

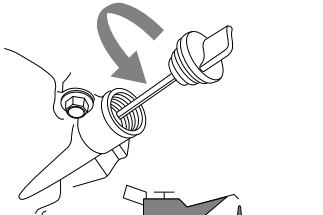

Figure 4-7. Engine Oil Fill

- See [Figure 4-8](#). Screw dipstick into filler neck. Verify proper oil level on dipstick.

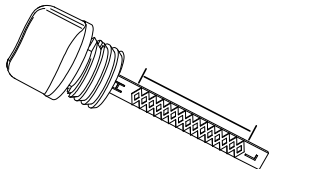

Figure 4-8. Oil Level

- Add recommended engine oil as necessary.
- Replace oil fill cap and hand-tighten.

NOTE: Some units have more than one oil fill location. It is only necessary to use one oil fill point.

Change Engine Oil

When using power washer under extreme, dirty, dusty conditions, or in extremely hot weather, change oil more frequently.

NOTE: Don't pollute. Conserve resources. Return used oil to collection centers.

Change oil while engine is still warm from running, as follows:

- Place power washer on a level surface.
- Disconnect the spark plug wire from the spark plug and place the wire where it cannot contact spark plug.
- Clean area around oil fill, and oil drain plug.
- Remove oil fill cap.
- See [Figure 4-9](#). Remove oil drain plug (A) and drain oil completely into a suitable container.
- Install oil drain plug and tighten securely.
- See [Figure 4-8](#). Slowly pour oil into oil fill opening until oil level is between L and H marks on dipstick. **DO NOT** overfill.
- Install oil fill cap, and finger tighten.
- Wipe up any spilled oil.
- Properly dispose of oil in accordance with all applicable regulations.

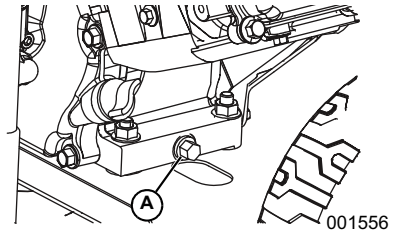

Figure 4-9. Oil Drain Plug

Air Filter

Engine will not run properly and may be damaged if run with a dirty air cleaner. Service air cleaner more frequently in dirty or dusty conditions.

To service air cleaner:

- Remove air cleaner cover.
- Remove filter element(s).
- Inspect filter element(s) and replace if damaged. To order replacements, contact Generac Customer Service at 1-888-GENERAC (888-436-3722) for the name of your nearest Independent Authorized Service Dealer.
- Clean foam filter element in warm soapy water. Rinse, and allow to dry thoroughly. Dip in clean engine oil and squeeze out excess oil.
- Tap paper filter element several times on hard surface to remove dirt. Compressed air (not exceeding 30 psi (207 kPa) can also be used to blow through filter element from the inside.
- Use a clean, damp cloth to wipe dirt from inside air cleaner cover.
- Put cleaned or new filter element(s) in place. Verify gasket is in place (if equipped).
- Install air cleaner cover. Tighten air cleaner screws or fasteners securely.

Service Spark Plug

To service spark plug:

- Clean area around spark plug.
- Remove and inspect spark plug.
- See [Figure 4-10](#). Inspect electrode gap with wire feeler gauge and replace spark plug if gap (A) is not within specification listed on Product Specifications Sheet.

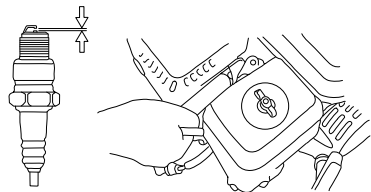

Figure 4-10. Spark Plug

NOTE: Replace spark plug if electrodes are pitted, burned or porcelain is cracked. Use ONLY recommended replacement plug. See Product Specifications Sheet.

4. Install spark plug finger tight, and tighten an additional 3/8 to 1/2 turn using spark plug wrench.

Inspect Engine Spark

WARNING

Accidental Start-up. Disconnect spark plug wire when working on unit. Failure to do so could result in death or serious injury.

(000102)

1. Disconnect spark plug wire from spark plug.
2. Secure spark plug wire where it cannot contact spark plug.
3. Test spark plug with approved spark plug tester.

NOTE: DO NOT inspect for spark with spark plug removed.

Inspect Muffler And Spark Arrestor

NOTE: It is a violation of California Public Resource Code, Section 4442, to use or operate the engine on any forest-covered, brush-covered, or grass-covered land unless the exhaust system is equipped with a spark arrestor, as defined in Section 4442, maintained in effective working order. Other states or federal jurisdictions may have similar laws.

NOTE: Call 1-888-GENERAC (1-888-436-3722) with questions about component replacement.

NOTE: Use ONLY original equipment replacement parts.

Inspect muffler for cracks, corrosion, or other damage. Remove spark arrestor, if equipped, inspect for damage or carbon blockage. If replacement parts are required.

Inspect Spark Arrestor Screen (if equipped)



WARNING

Hot Surfaces. When operating machine, do not touch hot surfaces. Keep machine away from combustibles during use. Hot surfaces could result in severe burns or fire.

(000108)

1. See [Figure 4-11](#). Loosen fasteners (A) and remove heat shield from muffler.
2. See [Figure 4-12](#). Loosen fasteners (B) and remove spark arrestor from muffler.
3. Inspect spark arrestor. Replace if torn, perforated or otherwise damaged.
 - Spark Arrestor P/N 0K1851

4. If screen is not damaged, clean it with a commercial solvent and replace.

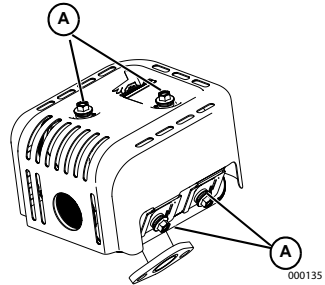

Figure 4-11. Heat Shield Fasteners

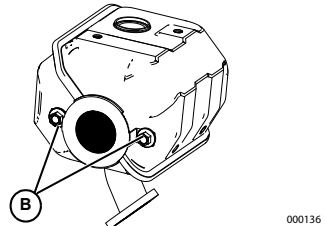

Figure 4-12. Spark Arrestor Fasteners

Storage

General



DANGER

Explosion and Fire. Fuel and vapors are extremely flammable and explosive. Add fuel in a well ventilated area. Keep fire and spark away. Failure to do so will result in death or serious injury.

(000105)



WARNING

Risk of Fire. Verify machine has properly cooled before installing cover and storing machine. Hot surfaces could result in fire.

(000109)

- DO NOT place a storage cover on a hot power washer. Allow unit to cool to room temperature before storage.
- DO NOT store fuel from one season to another unless properly treated.
- Replace fuel container if rust is present. Rust in fuel will cause fuel system problems.
- Cover unit with a suitable protective, moisture resistant cover.
- Store unit in a clean and dry area.
- Always store power washers and fuel away from heat and ignition sources.

Prepare Fuel System for Storage

Fuel stored over 30 days can go bad and damage fuel system components. Keep fuel fresh, use fuel stabilizer.

If fuel stabilizer is added to fuel system, prepare and run engine according to **Power Washer Start-Up**. Run engine for 2 minutes to circulate stabilizer throughout fuel system. Adequately prepared fuel can be stored up to 24 months.

NOTE: If fuel has not been treated with fuel stabilizer, it must be drained into an approved container. Run engine until it stops from lack of fuel. Use of fuel stabilizer in fuel storage container is recommended to keep fuel fresh.

Prepare Engine for Storage

1. Change engine oil.
2. Remove spark plug.
3. Pour a tablespoon (5-10cc) of clean engine oil or spray a suitable fogging agent into cylinder.
4. Pull starter recoil several times to distribute oil in cylinder.
5. Install spark plug.
6. Pull recoil slowly until resistance is felt. This will close valves so moisture cannot enter engine cylinder. Gently release recoil.

Change Oil

Change engine oil before storage. See **Change Engine Oil**.

Prepare Pump for Storage

NOTE: If not using power washer for more than 30 days, prepare engine and pump for storage.

Protect unit from freezing temperatures. Failure to do so will permanently damage pump and render unit inoperable. Freeze damage is not covered under warranty.

Protect unit from freezing temperatures as follows:

1. Shut engine OFF.
2. Turn fuel valve to OFF.
3. Turn water supply OFF.
4. Point spray gun in a safe direction, and squeeze trigger to relieve trapped pressure.
5. Let engine cool.
6. Disconnect hoses from spray gun and high-pressure outlet on pump. Drain water from hoses, spray gun, and lance. Use a rag to wipe off components.
7. Empty pump of all remaining liquids.
8. Pull recoil handle approximately six times to remove remaining liquid from pump.
9. Winterize pump with Generac Pump Shield™. This minimizes freeze damage and lubricates pistons and seals.

NOTE: If Generac Pump Shield™ is not available, connect a 3 ft (1 m) section of garden hose to water inlet adapter. Pour RV-antifreeze (alcohol free antifreeze) into hose. Pull recoil handle twice. Disconnect hose.

Store unit in a clean and dry area.

Troubleshooting

Problem	Cause	Correction
Pump fails to produce pressure, has erratic pressure, chattering, loss of pressure, low water volume.	<ol style="list-style-type: none"> 1. Low pressure nozzle installed. 2. Water inlet is obstructed. 3. Inadequate water supply. 4. Inlet hose kinked or leaking. 5. Clogged hose inlet screen. 6. Water supply is over 100°F (37.8°C). 7. High-pressure hose is obstructed, or leaks. 8. Spray gun leaks. 9. Nozzle is obstructed. 10. Pump is faulty. 	<ol style="list-style-type: none"> 1. Replace with high-pressure nozzle. 2. Clean inlet. 3. Provide adequate water flow. 4. Straighten inlet hose, patch leak. 5. Inspect and clean inlet hose screen. 6. Provide cooler water supply. 7. Clear obstructions or replace hose. 8. Replace spray gun. 9. Clean nozzle. 10. Contact Independent Authorized Service Dealer.
Detergent fails to mix with spray.	<ol style="list-style-type: none"> 1. Detergent siphoning tube is not submerged. 2. Detergent siphoning tube/ filter is obstructed or cracked. 3. High-pressure nozzle installed. 	<ol style="list-style-type: none"> 1. Insert detergent siphoning tube into detergent. 2. Clean or replace filter/ detergent siphoning tube. 3. Install low-pressure nozzle.
Engine runs well at no-load, but bogs when load is applied.	Engine speed too low.	Contact Independent Authorized Service Dealer.
Engine will not start, or starts and runs rough.	<ol style="list-style-type: none"> 1. Dirty air filter. 2. Out of fuel 3. Stale fuel. 4. Spark plug wire not connected to plug. 5. Bad spark plug. 6. Water in fuel. 7. Excessively rich fuel mixture. 8. Low oil level (units with low oil level shutdown). 9. Choke in ON position. 	<ol style="list-style-type: none"> 1. Clean or replace air filter. 2. Fill fuel tank. 3. Replace with fresh fuel. 4. Connect wire to spark plug. 5. Replace spark plug. 6. Drain fuel tank, replace with fresh fuel. 7. Contact Independent Authorized Service Dealer. 8. Fill the crankcase. 9. Set choke to OFF position.
Engine shuts down during operation/	Out of fuel.	Fill fuel tank.
Engine lacks power.	Dirty air filter.	Replace air filter.

This page intentionally left blank.

Part No.0L5087 Rev. A 11/24/2015
©2015 Generac Power Systems, Inc.
All rights reserved
Specifications are subject to change without notice.
No reproduction allowed in any form without prior
written consent from Generac Power Systems, Inc.

GENERAC[®]



Generac Power Systems, Inc.
S45 W29290 Hwy. 59
Waukesha, WI 53189
1-888-GENERAC (1-888-436-3722)
generac.com



Lavadora a presión Small Pro
Manual del propietario

MODELO: _____

SERIE: _____

FECHA DE COMPRA: _____

Registre su producto Generac en:
WWW.GENERAC.COM
1-888-GENERAC
(1-888-436-3722)

GUARDE ESTE MANUAL PARA REFERENCIA EN EL FUTURO

Índice

Sección 1 Introducción y seguridad

Introducción	1
Reglas de seguridad	1
Símbolos de seguridad y sus significados	2

Sección 2 Información general y configuración

Conozca su lavadora a presión	3
Información sobre emisiones	3
Retiro del contenido de la caja	3
Armado	3
Cómo añadir aceite de motor	4
Comprobación del aceite de la bomba (unidades Triplex)	4
Combustible	4
Suministro de agua	5
Conexión del suministro de agua de alta presión	5
Pistola de pulverización	6
Boquillas	6

Sección 3 Operación

Preguntas sobre operación y uso	7
Antes de poner en marcha el motor	7
Preparación de la lavadora a presión para el uso	7
Emplazamiento de la lavadora a presión para el uso	7
Transporte e inclinación de la unidad	7
Puesta en marcha de la lavadora a presión	7
Parada de la lavadora a presión	8
Aplicación de detergente	8
Enjuague	9
Limpieza del tubo de sifón para detergente	9
Después de cada uso	9
Sistema de enfriamiento automático (alivio térmico)	9
Configuración de presión ajustable (si tiene)	9

Sección 4 Mantenimiento y solución de problemas

Recomendaciones de mantenimiento	10
Programa de mantenimiento	10
Aceite de la bomba (unidades Triplex)	10
Aceite de la bomba (bombas sin mantenimiento)	10
Mantenimiento preventivo	10
Inspección y limpieza del tamiz de entrada	10
Inspección de las mangueras de alta presión	11
Inspección del tubo para sifón de detergente	11
Inspección de la pistola de pulverización	11
Mantenimiento de la boquilla	11
Mantenimiento del motor	11
Recomendaciones sobre el aceite de motor	11
Inspección del nivel de aceite de motor	11
Cambio de aceite de motor	12
Filtro de aire	12
Mantenimiento de la bujía	12
Inspección de la chispa del motor	13
Inspección del silenciador y supresor de chispas	13
Inspección del tamiz del supresor de chispas (si tiene)	13
Almacenamiento	13
Normas generales	13
Preparación del sistema de combustible para almacenamiento	13
Preparación del motor para el almacenamiento	14
Cambio de aceite	14
Preparación de la bomba para almacenamiento	14
Resolución de problemas	15

ADVERTENCIA

Proposición 65 de California. El escape del motor y algunos de sus componentes son conocidos por el estado de California como causantes de cáncer, defectos congénitos y otros daños reproductivos. (000004)

ADVERTENCIA

Proposición 65 de California. Este producto contiene o emite sustancias químicas que son conocidas por el estado de California como causantes de cáncer, defectos congénitos y otros daños reproductivos. (000005)

Sección 1 Introducción y seguridad

Introducción



Consulte el manual. Lea y comprenda completamente el manual antes de usar el producto. No comprender completamente el manual puede provocar la muerte o lesiones graves.

(000100a)

Muchas gracias por comprar un producto de Generac Power Systems Inc. Esta unidad ha sido diseñada para proporcionar alto rendimiento, funcionamiento eficiente, y años de uso cuando se mantiene apropiadamente.

Lea atentamente este manual y comprenda todas las instrucciones, medidas de precaución y advertencias antes de usar este equipo. Si no se comprende alguna parte de este manual, comuníquese con el concesionario autorizado independiente (IASD) más cercano o comuníquese con Servicio al cliente de Generac al 1-888-GENERAC (1-888-436-3722), o con www.generac.com para todas las preguntas o inquietudes.

El propietario es responsable del mantenimiento apropiado y del uso seguro del equipo. Antes de operar, efectuar servicio o almacenar esta lavadora a presión:

- Estudie atentamente todas las advertencias indicadas en este manual y en el producto.
- Familiarícese con este manual y la unidad antes del uso.
- Consulte la sección **Armado** del manual para las instrucciones sobre los procedimientos de armado finales. Siga las instrucciones completamente.

Guarde estas instrucciones para referencia en el futuro. SIEMPRE suministre este manual a la persona que usará la máquina.

LA INFORMACIÓN QUE FIGURA AQUÍ SE BASÓ EN MÁQUINAS QUE ESTABAN EN PRODUCCIÓN EN EL MOMENTO DE PUBLICACIÓN. GENERAC SE RESERVA EL DERECHO DE MODIFICAR ESTE MANUAL EN CUALQUIER MOMENTO.

Reglas de seguridad

El fabricante no puede prever todas las circunstancias posibles que podrían involucrar un peligro. Las advertencias de este manual y los rótulos y etiquetas adhesivas fijados en la unidad, por lo tanto, no son exhaustivos. Si usa un procedimiento, método de trabajo o técnica de funcionamiento que el fabricante no recomienda específicamente, verifique que sea seguro para otras personas. Asegúrese también de que el procedimiento, método de trabajo o técnica de funcionamiento utilizado no vuelva inseguro al equipo.

En toda esta publicación, en los rótulos y en las etiquetas adhesivas fijadas en la lavadora a presión, los bloques de PELIGRO, ADVERTENCIA, PRECAUCIÓN y NOTA se usan para alertar al personal sobre instrucciones especiales acerca de una operación en particular que puede ser peligrosa si se efectúa de manera incorrecta o imprudente. Respételos cuidadosamente. Sus definiciones son las siguientes:

▲ PELIGRO

Indica una situación peligrosa que, si no se evita, ocasionará la muerte o lesiones graves.

(000001)

▲ ADVERTENCIA

Indica una situación peligrosa que, si no se evita, podría ocasionar la muerte o lesiones graves.

(000002)

▲ PRECAUCIÓN

Indica una situación riesgosa que, si no se evita, puede producir lesiones leves o moderadas.

(000003)

NOTA:

Las **Notas** contienen información adicional importante para un procedimiento y se encuentran dentro del texto de este manual.

Estas advertencias de seguridad no pueden eliminar los peligros que indican. El sentido común y el cumplimiento estricto de las instrucciones especiales mientras se desarrolla la acción o el servicio son esenciales para la prevención de accidentes.

Símbolos de seguridad y sus significados



PELIGRO

Asfixia. Los motores funcionando producen monóxido de carbono, un gas incoloro, inodoro, y venenoso. El monóxido de carbono, si no se evita, ocasionará la muerte o lesiones graves.

(000103)



PELIGRO

Electrocución. Si no se evita el contacto del agua con una fuente de alimentación, ocasionará la muerte o lesiones graves.

(000104)



PELIGRO

Inyección de fluido. Esta máquina produce chorros de fluido a alta presión que pueden penetrar en la piel. La inyección de fluido puede ocasionar la muerte o lesiones graves.

(000106)



PELIGRO

Explosión e incendio. El combustible y los vapores son extremadamente inflamables y explosivos. Añada combustible en una zona bien ventilada. Mantenga alejados el fuego y las chispas. No hacerlo puede ocasionar la muerte o lesiones graves.

(000105)



ADVERTENCIA

Riesgo de incendio. Las superficies calientes pueden encender combustibles, produciendo un incendio. El incendio puede ocasionar la muerte o lesiones graves.

(000110)



ADVERTENCIA

Pérdida de visión. Se requiere el uso de gafas de seguridad al usar esta máquina. No usar gafas de seguridad puede ocasionar pérdida de visión permanente.

(000101)



ADVERTENCIA

Pérdida auditiva. Recomendamos protectores de oído al usar esta máquina. No usar protectores de oído puede ocasionar pérdida auditiva permanente.

(000107)



ADVERTENCIA

Superficies calientes. Al usar la máquina, no toque las superficies calientes. Mantenga la máquina alejada de los combustibles durante el uso. Las superficies calientes pueden ocasionar quemaduras graves o incendio.

(000108)



ADVERTENCIA

Riesgo de incendio. Verifique que la máquina se haya enfriado apropiadamente antes de instalar una cubierta y almacenar la máquina. Las superficies calientes pueden ocasionar un incendio.

(000109)



ADVERTENCIA

Piezas en movimiento. Mantenga la ropa, cabello, y extremidades alejados de las piezas en movimiento. No hacerlo puede ocasionar la muerte o lesiones graves.

(000111)



ADVERTENCIA

Riesgo de caídas. El uso de la máquina crea zonas mojadas y riesgos de disparo. Esté atento a las condiciones de la zona de trabajo. Una caída puede ocasionar la muerte o lesiones graves.

(000112)



ADVERTENCIA

Riesgo de caídas. No use esta máquina o cualquiera de sus componentes en superficies elevadas. Hacerlo puede ocasionar una caída, lesiones graves o la muerte.

(000114)



ADVERTENCIA

Riesgo de la cuerda de arranque. La cuerda de arranque se puede retraer inesperadamente si la presión de agua no se alivió de la bomba apropiadamente, creando un contragolpe. El contragolpe puede ocasionar la muerte o lesiones graves.

(000113)



ADVERTENCIA

Consulte el manual. Lea y comprenda completamente el manual antes de usar el producto. No comprender completamente el manual puede provocar la muerte o lesiones graves.

(000100a)



ADVERTENCIA

Piezas en movimiento. No use alhajas cuando ponga en marcha o trabaje con este producto. Usar alhajas al poner en marcha o trabajar con este producto puede ocasionar la muerte o lesiones graves.

(000115)



ADVERTENCIA

No apunte la pistola de pulverización a personas, animales, dispositivos eléctricos, o artículos frágiles. Manténgala fuera del alcance de los niños. Puede ocasionar lesiones graves o la muerte.

(000117)

ADVERTENCIA

Peligro ambiental. Siempre recicle las baterías en un centro de reciclado oficial de acuerdo con todas las leyes y reglamentos locales. No hacerlo puede ocasionar daños ambientales, la muerte o lesiones graves.

(000228)

ADVERTENCIA

Lesiones/Daños al equipo. Coloque la varilla en el portador y verifique que el asa esté trabada en su lugar antes de mover. No hacerlo puede ocasionar la muerte, lesiones graves y daños al equipo.

(000244)

Sección 2 Información general y configuración

Conozca su lavadora a presión



Consulte el manual. Lea y comprenda completamente el manual antes de usar el producto. No comprender completamente el manual puede provocar la muerte o lesiones graves.

(000100a)

Lea este manual detenidamente antes de armar y operar esta unidad. Guarde este manual para referencia inmediata y en el futuro. Los manuales del propietario de repuesto están disponibles en www.generac.com.

Información sobre emisiones

La Agencia de Protección Ambiental (EPA) de los EE. UU. (y la Junta de Recursos del Aire de California [CARB] para los motores/equipos certificados conforme a las normas de California) requiere(n) que este motor/equipo cumpla las normas para el escape y las emisiones que se evaporan. Ubique en el motor la etiqueta adhesiva sobre cumplimiento de las normas referidas a emisiones para determinar las normas correspondientes. Para información sobre la garantía de emisiones, consulte la garantía de emisiones que se incluye. Es importante seguir las especificaciones de mantenimiento del manual para asegurar que el motor cumpla las normas de emisiones aplicables durante la vida útil del producto.

Retiro del contenido de la caja

1. Abra la caja completamente cortando cada esquina de arriba abajo.
2. Retire y verifique el contenido de la caja antes del armado. La caja debe contener uno de cada uno de los siguientes:
 - Unidad principal
 - Conjunto de asa
 - Manguera de alta presión
 - Tubo y filtro del sifón
 - Pistola de pulverización
 - Lanza
 - Aceite
 - Bolsa de piezas (que incluye):
 - Ganchos de alambre con forma para pistola y manguera con tornillos, tuercas y llave Allen
 - Manual del propietario
 - Tarjeta de registro del cliente
 - Bolsa con boquillas de colores
 - Tamiz del filtro* (*Instalado la fábrica en las bombas de cámara axial)
3. Llame al Servicio al cliente de Generac al 1-888-GENERAC (1-888-436-3722) con el número de modelo y número de serie de la unidad para cualquier contenido faltante de la caja.
4. Registre el modelo, el número de serie y la fecha de compra en la tapa de este manual.

Armado



Consulte el manual. Lea y comprenda completamente el manual antes de usar el producto. No comprender completamente el manual puede provocar la muerte o lesiones graves.

(000100a)

Llame al Servicio al cliente de Generac al 1-888-GENERAC (1-888-436-3722) por cualquier problema o inquietud con el armado. Tenga disponible a mano el modelo y el número de serie.

1. Vea la **Figura 2-1**. Coloque el conjunto de asa (A) en los soportes del carro (B). Empuje hacia adentro los botones de traba (C) y permita que el asa se deslice a su posición. El botón trabará el asa en su lugar.

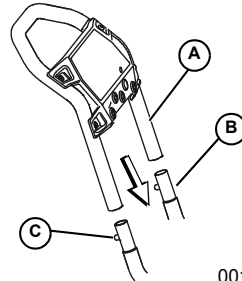

001528

Figura 2-1. Inserte el asa

2. Vea la **Figura 2-2**. Instale los ganchos para pistola y manguera con las fijaciones provistas. Apriete firmemente.

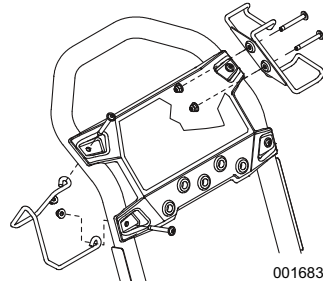

001683

Figura 2-2. Instalación de los ganchos para pistola y manguera

3. Vea la **Figura 2-3**. Inserte y enganche las boquillas en los espacios provistos en el asa.

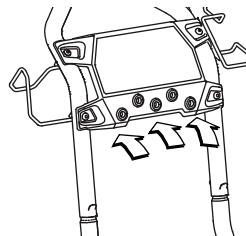

001531

Figura 2-3. Inserción de las boquillas

4. Vea la **Figura 2-4**. Conecte el tubo de sifón en la salida para tubo de sifón (A).



Figura 2-4. Conexión del tubo de sifón

Cómo añadir aceite de motor

La unidad se envía sin aceite en el cárter. Añada aceite de motor antes de poner en marcha. Vea **Recomendaciones sobre el aceite de motor**.

1. Coloque la lavadora a presión en una superficie nivelada.
2. Verifique que la zona de llenado esté limpia.
3. Retire la tapa de llenado de aceite y limpie la varilla de medición.

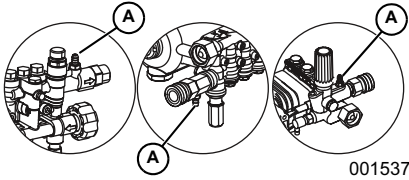

Figura 2-5. Retiro de varilla de medición

4. Añada el aceite de motor recomendado.

NOTA: Algunas unidades tienen más de una ubicación de llenado de aceite. Solo es necesario usar uno de los puntos de llenado de aceite.

5. Enrosque la varilla de medición dentro de la garganta de llenado. El nivel de aceite se comprueba con la varilla de medición completamente insertada.
6. Vea la **Figura 2-6**. Retire la varilla de medición y verifique si el nivel de aceite está dentro del intervalo de funcionamiento seguro.

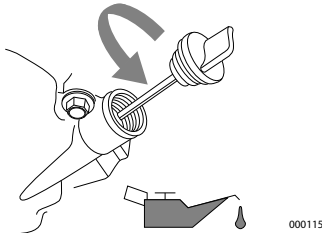

Figura 2-6. Intervalo de funcionamiento seguro

7. Instale la tapa de llenado/varilla de medición y apriete con la mano.

Comprobación del aceite de la bomba (unidades Triplex)

NOTA: Las bombas de cámara axial y Cat son sin mantenimiento y no requieren comprobación del aceite.

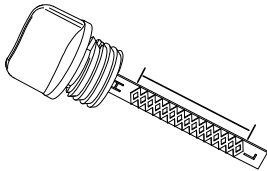
1. Coloque la lavadora a presión en una superficie plana y nivelada.
2. Vea la **Figura 2-7**. Limpie la zona alrededor de la abertura de llenado de aceite y retire la tapa de llenado de aceite/varilla de medición con ventilación (A).

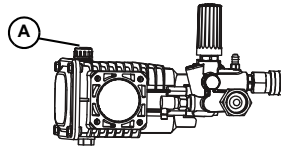

001539

Figura 2-7. Comprobación del aceite de la bomba

3. Vea la **Figura 2-8**. Compruebe para confirmar que el nivel de aceite esté entre "L" y "H" en la varilla de medición. Si se requiere aceite, vea **Aceite de la bomba (unidades Triplex)**. NO LLENE EN EXCESO.
4. Instale la varilla de medición de aceite hasta que quede apretada con la mano.
5. Recoja y limpie el aceite que pueda haberse derramado.

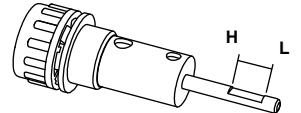

000268

Figura 2-8. Varilla de medición de aceite de la bomba

Combustible



PELIGRO

Explosión e incendio. El combustible y los vapores son extremadamente inflamables y explosivos. Añada combustible en una zona bien ventilada. Mantenga alejados el fuego y las chispas. No hacerlo puede ocasionar la muerte o lesiones graves. (000105)

Los requisitos para el combustible son como sigue:

- Gasolina limpia, fresca y sin plomo.
 - Mínimo nominal 87 octanos/87 AKI (91 RON).
 - Es aceptable hasta un 10% de etanol (gasohol).
 - NO use E85.
 - NO use una mezcla de gasoil.
 - NO modifique el motor para funcionar con combustibles de alternativa.
 - Añada un estabilizador de combustible antes de almacenar.
1. Verifique que la unidad esté APAGADA y que se enfríe durante un mínimo de dos minutos antes de reabastecer combustible.
 2. Coloque la unidad en terreno nivelado en una zona bien ventilada.
 3. Vea la **Figura 2-9**. Limpie la zona alrededor de la tapa de combustible y retire la tapa lentamente.
 4. Añada lentamente el combustible recomendado. No llene en exceso



000117

Figura 2-9. Cómo añadir el combustible recomendado

5. Instale la tapa de combustible.

NOTA: Permita que el combustible derramado se evapore antes de poner en marcha la unidad.

Suministro de agua

NOTA: NO haga funcionar la unidad sin un suministro de agua suficiente. No respetar los requisitos de suministro de agua anulará la garantía de la unidad. El suministro de agua debe satisfacer los siguientes requisitos:

- NO haga sifón con agua estacionada para el suministro de agua.
- La temperatura del agua debe ser menor que 100 °F (38 °C).
- El largo de la manguera de suministro de agua no debe exceder 50 ft (15.2 m).
- El agua debe superar 3,8 galones por minuto (17.3 litros por minuto) con no menos que 30 psi (206.8 kPa).
- NO use una válvula de una vía, rompedor de vacío, o válvula de retención en ninguna parte del suministro de agua.

Conexión del suministro de agua

1. Retire y deseche la tapa de transporte de la entrada de agua a la bomba.
2. Haga correr agua durante 30 segundos antes de la conexión para eliminar residuos.
3. Vea la **Figura 2-10**. Inspeccione el tamiz de entrada en busca de residuos. Limpie o sustituya el tamiza como sea necesario. NO haga funcionar la lavadora a presión si el tamiz de entrada está dañado o falta.

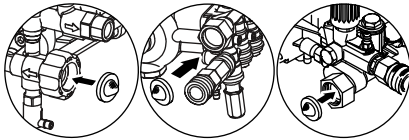

001540

Figura 2-10. Inspección del tamiz de entrada

4. Vea la **Figura 2-11**. Conecte la manguera de suministro de agua a la entrada de agua de la bomba y apriete con la mano.

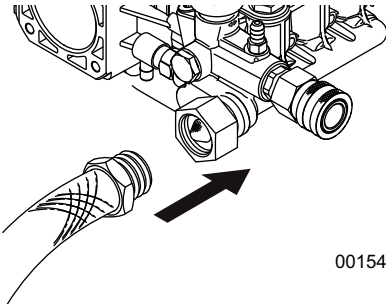

001541

Figura 2-11. Conexión de la manguera de suministro de agua

Conexión de la manguera y la lanza de alta presión

1. Vea la **Figura 2-12**. Conecte la lanza en la pistola de pulverización y apriete con la mano.

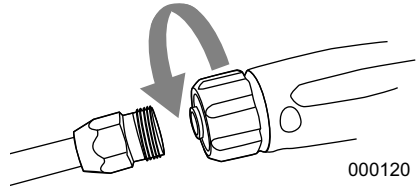

000120

Figura 2-12. Conexión de la lanza

2. Coloque la pistola de pulverización y la extensión de la boquilla en el soporte de la pistola de pulverización.
3. Vea la **Figura 2-13**. Conexión de la manguera de alta presión a la bomba. Apriete con la mano la conexión roscada.

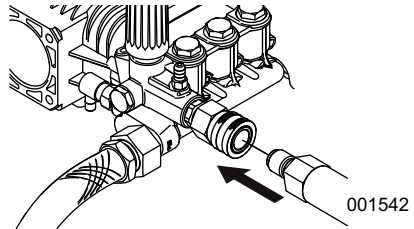

001542

Figura 2-13. Conexión de la manguera de alta presión a la bomba Triplex

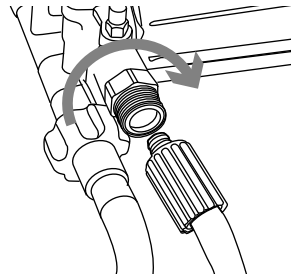

000121

Figura 2-14. Conecte la manguera de alta presión a la bomba axial (apriete con la mano)

4. Vea la **Figura 2-15** y la **Figura 2-16**. Conecte la manguera de alta presión a la base de la pistola de pulverización. Apriete con la mano la conexión roscada.

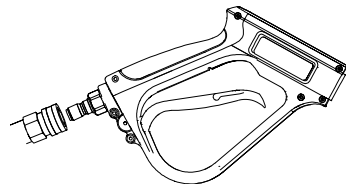

000269

Figura 2-15. Conexión de la manguera de alta presión a la pistola de pulverización - Conexión rápida

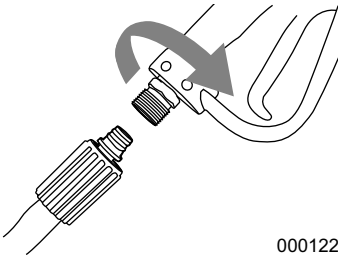

000122

Figura 2-16. Conexión de la manguera de alta presión a la pistola de pulverización - Conexión roscada

Pistola de pulverización

Familiarícese con el disparador y el sistema de seguro de la pistola de pulverización antes del uso.

1. Vea la **Figura 2-17**. Con la unidad apagada sostenga la pistola de pulverización y apriete el gatillo para aprender como se puede activar y desactivar el mecanismo del gatillo y el sistema de seguro.

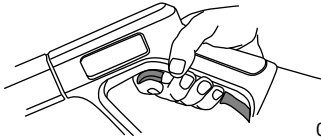

000123

Figura 2-17. Pistola de pulverización (típica)

2. Conecte el agua y apriete el gatillo para purgar de aire el sistema de la bomba.
3. Verifique que la pistola de pulverización esté en OFF con el seguro enganchado antes de poner en marcha la lavadora a presión.

Boquillas

1. Vea la guía para selección de boquilla y seleccione la boquilla correcta para la tarea.
2. Vea la **Figura 2-18**. Tire hacia atrás del collar de conexión rápida e instale la boquilla.

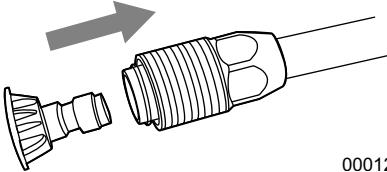

000125

Figura 2-18. Inserción de la boquilla

3. Libere el collar de conexión rápida para fijar la boquilla.
4. Verifique que la boquilla esté trabada en su lugar.

Boquilla de presión de chorro fuerte (roja)

MÁXIMO - Presión más alta y caudal más bajo para superficies resistentes o difíciles de alcanzar como las de segundo piso, remoción de pintura, manchas de aceite, remoción de óxido, y otras sustancias resistentes (alquitrán, goma, grasa, cera, etc.).

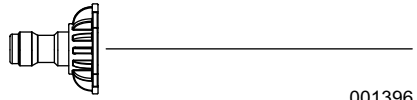

001396

Boquilla de presión para franjas (amarilla)

MEDIO - Presión más alta y caudal medio, para quitar manchas en superficies duras porosas como caminos de acceso, pisos de garajes y patios de ladrillo.

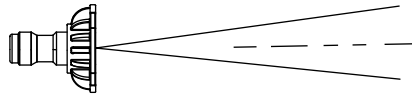

001397

Boquilla de presión para lavado (verde)

Presión y caudal medios, para la mayor parte de la limpieza de propósitos múltiples como los revestimientos de casas, patios de ladrillo, plataformas de madera, aceras y veredas, pisos de cocheras, etc.

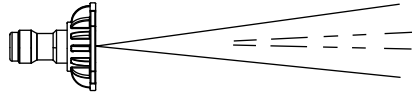

001398

Boquilla de presión para lavado (blanca)

DELICADO - Presión más baja y caudal más alto, para limpieza suave de automóviles/camionetas, botes, vehículos recreativos, muebles de patio, equipos de jardinería, etc.

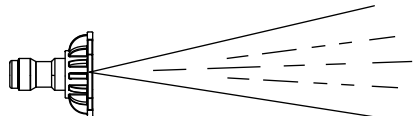

001399

Boquilla para detergente (negra)

SOLO DETERGENTE (NEGRA), use solamente detergentes/jabones seguros para la lavadora a presión para ayudar a disgregar suciedad o mugre resistente sobre diferentes superficies.

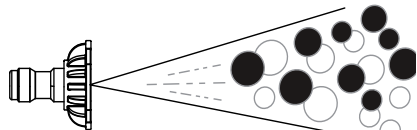

001400

Sección 3 Operación

Preguntas sobre operación y uso

Llame al Servicio al cliente de Generac al 1-888-GENERAC (1-888-436-3722) con las preguntas o inquietudes acerca de la operación y mantenimiento de la unidad.

Antes de poner en marcha el motor

La unidad se envía sin aceite en el cárter. Añada aceite de motor antes de poner en marcha. Vea [Recomendaciones sobre el aceite de motor](#).

1. Verifique si el nivel de aceite de motor es correcto.
2. Verifique si el nivel de combustible nuevo es correcto.
3. Verifique que todos los adaptadores de conexión y acopladores estén fijados con seguridad.
4. Verifique que el suministro de agua suficiente esté conectado correctamente.
5. Verifique que la válvula de alivio térmico esté girada y abierta de la conexión a tierra.
6. Verifique si la unidad está fija sobre terreno nivelado, con separación adecuada y en una zona bien ventilada.

Preparación de la lavadora a presión para el uso

1. Coloque la unidad sobre terreno nivelado, dentro de la separación especificada requerida.
2. Conecte el suministro de agua apropiado.

Emplazamiento de la lavadora a presión para el uso



PELIGRO

Asfixia. Los motores funcionando producen monóxido de carbono, un gas incoloro, inodoro, y venenoso. El monóxido de carbono, si no se evita, ocasionará la muerte o lesiones graves.

(000103)



ADVERTENCIA

Riesgo de incendio. Las superficies calientes pueden encender combustibles, produciendo un incendio. El incendio puede ocasionar la muerte o lesiones graves.

(000110)



ADVERTENCIA

Superficies calientes. Al usar la máquina, no toque las superficies calientes. Mantenga la máquina alejada de los combustibles durante el uso. Las superficies calientes pueden ocasionar quemaduras graves o incendio.

(000108)

Es una violación al California Public Resources Code (Código de recursos públicos de California), Sección 4442, usar u operar el motor en tierras cubiertas de bosque, maleza o pasto excepto si el sistema de escape tiene un supresor de chispas, como se define en la Sección 4442, mantenido en condiciones de trabajo eficaces. Otros estados o jurisdicciones federales pueden tener leyes similares.

Accione la lavadora a presión únicamente en exteriores en una zona bien ventilada. Nunca accione la lavadora a presión en interiores, o en un espacio confinado. Esté atento a las aberturas y sistemas de ventilación de edificios donde el escape puede entrar durante el uso.

- Verifique que la lavadora a presión esté colocada sobre terreno nivelado para evitar volcar durante el funcionamiento.
- Use la unidad exclusivamente en exteriores. Verifique que los gases de escape no entre a una zona confinada a través de ventanas, puertas, entradas de ventilación.
- Vea la [Figura 3-1](#). Mantenga por lo menos 5 ft (1.5 m) de separación en todos los costados de la lavadora a presión, incluso hacia arriba, de viviendas y combustibles cuando esté en uso.

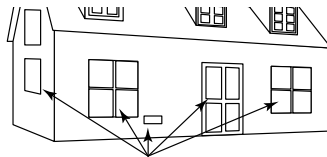

001554

Figura 3-1. Cinco pies (1.5 m) de separación mínima

Transporte e inclinación de la unidad

No accione, almacene o transporte la unidad con un ángulo mayor que 15 grados.

ADVERTENCIA

Lesiones/Daños al equipo. Coloque la varilla en el portador y verifique que el asa esté trabada en su lugar antes de mover. No hacerlo puede ocasionar la muerte, lesiones graves y daños al equipo. (000244)

Puesta en marcha de la lavadora a presión

NOTA: NO haga funcionar la lavadora a presión sin un suministro de agua suficiente conectado. El daño al equipo por no seguir esta instrucción anulará la garantía.

1. Conecte un suministro de agua apropiado.
2. Vea la [Figura 3-2](#). Gire la palanca de la válvula de combustible (A) a la posición ON.
3. Mueva la palanca del cebador (B) a la posición CERRADO.

NOTA: Para un motor caliente, verifique que la palanca del cebador esté en la posición de ABIERTO.

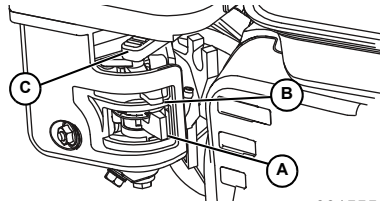

001555

Figura 3-2. Válvula de combustible y cebador

4. Vea la [Figura 3-2](#). Mueva la palanca del acelerador (C - si tiene) a la posición FULL (Plena) (conejo).
5. Vea la [Figura 3-3](#). Gire el interruptor del motor a ON.

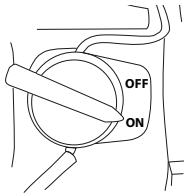

000128

Figura 3-3. Interruptor del motor



ADVERTENCIA

Pérdida de visión. Se requiere el uso de gafas de seguridad al usar esta máquina. No usar gafas de seguridad puede ocasionar pérdida de visión permanente. (000101)

6. Alivie la presión de la pistola de pulverización.
7. Coloque un pie sobre la unidad para fijarla contra el movimiento al tirar de la cuerda de arranque.
8. Vea la **Figura 3-4**. Sujete firmemente el tirador de la cuerda. Tire lentamente hasta que sienta resistencia. Luego tire rápidamente para poner en marcha al motor.



ADVERTENCIA

Riesgo de la cuerda de arranque. La cuerda de arranque se puede retraer inesperadamente si la presión de agua no se alivia de la bomba apropiadamente, creando un contragolpe. El contragolpe puede ocasionar la muerte o lesiones graves. (000113)



ADVERTENCIA

No apunte la pistola de pulverización a personas, animales, dispositivos eléctricos, o artículos frágiles. Manténgala fuera del alcance de los niños. Puede ocasionar lesiones graves o la muerte. (000117)

Después del intento de arranque, si el motor falla en arrancar, apunte la pistola hacia una dirección segura y apriete el gatillo de la pistola de pulverización para liberar alta presión.

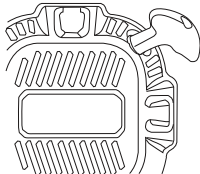

000129

Figura 3-4. Arranque del motor con tirador y cuerda

9. Devuelva lentamente el tirador de la cuerda de arranque. NO deje que el tirador golpee de contra el soporte.
 10. Vea la **Figura 3-2**. Cuando el motor se ponga en marcha, empuje lentamente la palanca del cebador (B) a la posición de ABIERTO a medida que el motor se calienta. Si el motor falla intermitentemente, mueva la palanca del cebador a la posición de CERRADO, luego a la ABIERTO.
 11. Mueva la palanca del acelerador (C - si tiene) a la posición High (Alta) para ajustar la velocidad del motor.
- Si el motor falla en el arranque después de seis tirones, empuje la palanca del cebador (B) hacia la posición OPEN (Abierto) y repita los pasos 6 a 9.



PELIGRO

Inyección de fluido. Esta máquina produce chorros de fluido a alta presión que pueden penetrar en la piel. La inyección de fluido puede ocasionar la muerte o lesiones graves. (000106)



ADVERTENCIA

Riesgo de incendio. Las superficies calientes pueden encender combustibles, produciendo un incendio. El incendio puede ocasionar la muerte o lesiones graves. (000110)



ADVERTENCIA

Superficies calientes. Al usar la máquina, no toque las superficies calientes. Mantenga la máquina alejada de los combustibles durante el uso. Las superficies calientes pueden ocasionar quemaduras graves o incendio. (000108)

Parada de la lavadora a presión



PELIGRO

Inyección de fluido. Esta máquina produce chorros de fluido a alta presión que pueden penetrar en la piel. La inyección de fluido puede ocasionar la muerte o lesiones graves. (000106)

IMPORTANTE: La pistola de pulverización atrapa agua a alta presión, aunque el motor esté parado y el agua desconectada. Siempre apunte la pistola de pulverización hacia una dirección segura y apriete el gatillo de la pistola de pulverización para liberar la alta presión. Enganche el seguro de gatillo cuando no esté en uso.

1. Suelte el gatillo de la pistola de pulverización.
2. Gire el conmutador del motor a OFF.
3. Cierre el suministro de agua.
4. Apriete el gatillo de la pistola de pulverización y libere el agua a alta presión.
5. Enganche el seguro de gatillo.

Aplicación de detergente



PELIGRO

Inyección de fluido. Esta máquina produce chorros de fluido a alta presión que pueden penetrar en la piel. La inyección de fluido puede ocasionar la muerte o lesiones graves. (000106)



ADVERTENCIA

No apunte la pistola de pulverización a personas, animales, dispositivos eléctricos, o artículos frágiles. Manténgala fuera del alcance de los niños. Puede ocasionar lesiones graves o la muerte. (000117)

NOTA: NO use líquidos cáusticos con la lavadora a presión. Use SOLO detergentes seguros para lavadora a presión. Siga toda las instrucciones del fabricante en la etiqueta del detergente. Aplique detergente como sigue:

1. Verifique que esté instalada la boquilla negra para detergente.

NOTA: El detergente no se puede aplicar con una boquilla de alta presión (amarilla, blanca, verde o roja). Use solo la boquilla negra con el detergente.

2. Prepare la solución de detergente como sea necesario para el trabajo.
3. Inserte el filtro en el extremo del tubo de sifón en la solución de detergente.

NOTA: Verifique que el tubo de sifón y el filtro queden totalmente sumergidos en detergente mientras estén en uso.

NOTA: Al insertar el tubo de sifón en la solución de detergente, tienda el tubo para evitar contacto con el silenciador. El contacto con el silenciador mientras está en uso puede dañar el tubo de sifón para detergente.

4. Ponga en marcha el motor.
5. Aplique detergente a una superficie seca. Comience en la porción inferior de la zona a ser lavada y trabaje hacia arriba usando pasadas largas, uniformes y superpuestas.

IMPORTANTE: Lave con agua abundante el sistema de sifón detergente después de cada uso. Comuníquese con un concesionario autorizado o centro de servicio calificado para las preguntas.

Enjuague



Riesgo de caídas. El uso de la máquina crea zonas mojadas y riesgos de disparo. Esté atento a las condiciones de la zona de trabajo. Una caída puede ocasionar la muerte o lesiones graves.

(000112)



Riesgo de caídas. No use esta máquina o cualquiera de sus componentes en superficies elevadas. Hacerlo puede ocasionar una caída, lesiones graves o la muerte.

(000114)

1. Retire la boquilla negra para detergente de la lanza.
2. Seleccione e instale la boquilla de alta presión deseada.
3. Apunte la pistola de pulverización hacia una dirección segura y apriete el gatillo para evacuar el detergente remanente del sistema.
4. Mantenga la pistola de pulverización a una distancia segura de la zona a pulverizar.
5. La pistola de pulverización puede retroceder rápidamente al usar pulverización de alta presión. Para evitar lesiones, tome firmemente la pistola de pulverización con ambas manos.
6. Aplique pulverización de alta presión a una superficie pequeña y luego inspeccione la superficie en busca de daños. Si no se encuentran daños, continúe enjuagando.
7. Comience en la parte superior de la zona a ser enjuagada, trabajando hacia abajo con la misma superposición de carreras que la usada para limpiar.

Limpieza del tubo de sifón para detergente

Lave con agua abundante el tubo de sifón para detergente después de cada uso antes de parar el motor.

1. Coloque el tubo/filtro de sifón para detergente en un cubo de agua limpia.
2. Retire la boquilla de alta presión de la extensión de la boquilla.
3. Seleccione e instale la boquilla negra para detergente.
4. Lave durante 1-2 minutos.
5. Apague el motor.
6. Apunte la pistola de pulverización hacia una dirección segura, apriete el gatillo de la pistola de pulverización para liberar el agua retenida a alta presión. Enganche el seguro de gatillo.

Después de cada uso

No permita que el agua quede en la unidad durante períodos prolongados. Los sedimentos o minerales se pueden depositar sobre piezas de la bomba y congelar la acción de la bomba. Siga estos procedimientos después de cada uso:

1. Apague el motor.
2. Cierre el suministro de agua.
3. Apunte la pistola de pulverización hacia una dirección segura y apriete el gatillo para aliviar la presión atrapada.
4. Deje que el motor se enfríe.
5. Desconecte las mangueras de la pistola de pulverización y la salida de alta presión de la bomba. Vacíe el agua de las mangueras, pistola de pulverización y lanza. Use un trapo para limpiar los componentes.
6. Tire del tirador de la cuerda de arranque seis veces aproximadamente para quitar el líquido remanente de la bomba.
7. Cierre la válvula de combustible.
8. Almacene la unidad en una zona limpia y seca.

NOTA: Si va a almacenar durante más de 30 días, vea [Almacenamiento](#).

Sistema de enfriamiento automático (alivio térmico)

Cuando la lavadora a presión funciona durante 3 a 5 minutos sin activación de la pistola de pulverización, el agua circulando en la bomba puede alcanzar temperaturas suficientes para engranar el sistema de alivio térmico. La bomba se enfría descargando agua al suelo.

Configuración de presión ajustable (si tiene)

La bomba de la lavadora a presión tiene una función que le permite ajustar la configuración de presión. La bomba es preconfigurada en la fábrica para la presión más alta posible. Para disminuir la presión, gire la perilla de control de presión en sentido contrahorario a la presión deseada. Girar la perilla de control de presión en sentido horario hasta que pare configurará la presión de vuelta a la configuración de la fábrica.

Sección 4 Mantenimiento y solución de problemas

Recomendaciones de mantenimiento

El mantenimiento regular mejorará el rendimiento y prolongará la vida útil del motor/equipo. Generac Power Systems, Inc. recomienda que todo el trabajo de mantenimiento sea efectuado por un Concesionario de servicio autorizado independiente (IASD). El mantenimiento regular, sustitución o reparación de los dispositivos y sistemas de control de emisiones puede ser efectuado por cualquier taller de reparaciones o mecánico elegido por el propietario. Sin embargo, para obtener servicio de garantía gratuito, el trabajo debe ser efectuado por un Concesionario de servicio autorizado independiente (IASD). Vea la garantía de emisiones.

La garantía de la lavadora a presión no cubre elementos sometidos a abuso o negligencia del operador. Para recibir el valor completo de la garantía, el operador debe mantener la lavadora a presión según las instrucciones de este manual, incluso el almacenamiento apropiado como se detalla en [Almacenamiento](#).

NOTA: Llame al 1-888-GENERAC (1-888-436-3722) con las preguntas acerca de la sustitución de componentes.

NOTA: Todo el mantenimiento y los ajustes requeridos deben efectuarse en cada estación como se detalla en [Programa de mantenimiento](#).

Programa de mantenimiento

Respete los intervalos de mantenimiento programado, el que ocurra primero acorde al uso.

NOTA: Las condiciones adversas pueden requerir mantenimiento más frecuente.

Primeras 5 horas
Cambio de aceite de motor
Cada 8 horas o diariamente
Inspección/limpieza del tamiz de entrada de agua*
Inspección de la manguera de alta presión
Inspección del tubo/filtro de sifón para detergente
Inspección de la pistola de pulverización y el conjunto en busca de fugas
Limpieza de residuos
Inspección del nivel de aceite de motor
Cada 20 horas o cada estación
Cambio de aceite de motor**
Cada 50 horas o cada estación
Inspección/limpieza del filtro del depurador de aire**
Inspección del silenciador y supresor de chispas*
Cada 100 horas o cada estación
Mantenimiento de la bujía

* Limpie si está obstruido. Sustituya si está perforado o roto.

** Efectúe el mantenimiento más frecuentemente en condiciones de suciedad o polvo.

Aceite de la bomba (unidades Triplex)

Cambie el aceite cada 50 horas de funcionamiento.

1. Limpie la zona alrededor del tapón de vaciado de aceite (A).
2. Vea la [Figura 4-1](#). Retire el tapón de vaciado de aceite. Vacíe el aceite completamente.
3. Instale el tapón de vaciado de aceite. No apriete en exceso.
4. Limpie la zona alrededor de la varilla de medición (B).
5. Vea la [Figura 4-2](#). Llene la bomba con aceite SAE 30 o 10W-40 sin detergente. El nivel de aceite debe estar entre las marcas L y H de la varilla de medición. **NO LLENE EN EXCESO.**
6. Instale la varilla de medición de aceite hasta que quede apretada con la mano.
7. Recoja y limpie el aceite que pueda haberse derramado.

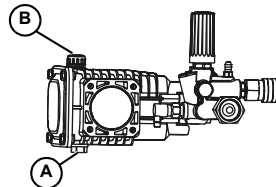

001539

Figura 4-1. Vaciado de aceite de motor

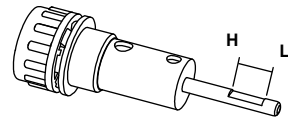

000268

Figura 4-2. Varilla de medición

Aceite de la bomba (bombas sin mantenimiento)

NO intente efectuar ningún mantenimiento del aceite de la bomba. La bomba se lubricó y selló en la fábrica. No se requiere mantenimiento adicional durante la vida útil de la bomba.

Mantenimiento preventivo

La suciedad o los residuos pueden causar funcionamiento incorrecto y daños al equipo. Limpie la lavadora a presión diariamente o antes de cada uso. Mantenga la zona alrededor y detrás del silenciador sin residuos de combustible. Inspeccione todas las aberturas de aire de enfriamiento en la lavadora a presión.

- Use un paño húmedo para limpiar las superficies exteriores.
- NO inserte ningún objeto a través de las aberturas de aire de enfriamiento.
- Use un cepillo de cerdas suaves para aflojar la suciedad, aceite, etc. compactada.
- Use una aspiradora para recoger la suciedad y residuos sueltos.

Inspección y limpieza del tamiz de entrada

Inspeccione el tamiz en la entrada de agua de la bomba. Limpie el tamiz obstruido y sustituya el tamiz si está dañado.

Inspección de las mangueras de alta presión

Las mangueras de alta presión pueden desarrollar fugas como producto del desgaste, dobleces o abuso. Inspeccione las mangueras antes de cada uso. Inspeccione en busca de cortes, fugas, abrasiones, protuberancias, y daño o movimiento de los acoplamientos. Si existen estas condiciones, sustituya la manguera de inmediato.

NOTA: NO repare una manguera de alta presión. Sustituya con una manguera que satisfaga o exceda la presión nominal máxima de la unidad.

Inspección del tubo para sifón de detergente

Inspeccione el filtro en el tubo para detergente y límpielo si está obstruido. El tubo debe ajustarse apretadamente en el adaptador dentado para conexión. Examine el tubo en busca de fugas o desgarramientos. Sustituya el filtro o el tubo si alguno está dañado.

Inspección de la pistola de pulverización

NOTA: Sustituya la pistola de pulverización de inmediato si falla en cualquiera de los pasos de la prueba.

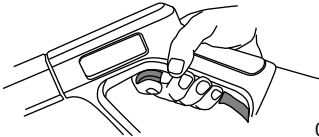

000123

Figura 4-3. Prueba de la pistola de pulverización (típica)

1. Verifique que la conexión de la manguera de la pistola de pulverización sea segura.
2. Apriete y suelte el gatillo.

NOTA: Al soltarlo, el gatillo debe volver a su lugar y trabar por la fuerza del resorte.

Mantenimiento de la boquilla

Una sensación de pulsación sentida al apretar el gatillo de la pistola de pulverización puede ser causada por presión excesiva de la bomba. Las causas típicas de presión excesiva de la bomba son la obstrucción o restricción de la boquilla. Limpie la boquilla inmediatamente como sigue:



PELIGRO

Inyección de fluido. Esta máquina produce chorros de fluido a alta presión que pueden penetrar en la piel. La inyección de fluido puede ocasionar la muerte o lesiones graves. (000106)

1. Apague el motor y cierre el suministro de agua.
- NOTA:** Mantenga la manguera de alta presión conectada a la bomba y pistola de pulverización mientras el sistema está presurizado.
2. Alivie la presión de agua de la pistola de pulverización.
3. Retire la boquilla de la lanza.
4. Vea la **Figura 4-4**. Use un sujetapapeles para retirar los residuos.
5. Vea la **Figura 4-5**. Retire la lanza de la pistola de pulverización y lave completamente en sentido inverso.
6. Instale la boquilla en la lanza.

7. Instale la lanza en la pistola de pulverización.

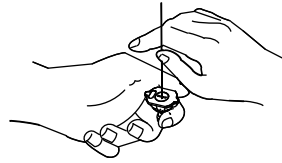

000109

Figura 4-4. Retiro de residuos

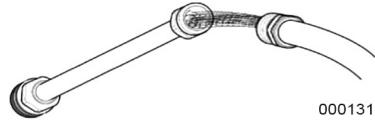

000131

Figura 4-5. Lavado de la lanza en sentido inverso

8. Verifique que la manguera esté conectada a la entrada de agua de la bomba y que la manguera de alta presión esté conectada a la pistola de pulverización y a la bomba.
9. Abra el agua.
10. Ponga en marcha el motor.
11. Pruebe la lavadora a presión trabajando con cada boquilla de conexión rápida.

Mantenimiento del motor

Recomendaciones sobre el aceite de motor

Para mantener la garantía del producto, el aceite de motor se debe mantener conforme a las recomendaciones de este manual. Para su comodidad, hay disponibles kits de mantenimiento de Generac que incluyen aceite de motor, filtro de aceite, bujía(s), una toalla de taller y embudo. Estos kits se pueden obtener en un Concesionario de servicio autorizado independiente (IASD). Solo recomendamos aceites de alta calidad con detergente clasificados para servicio SJ o superior. NO use aditivos especiales.

El clima determina la viscosidad apropiada del aceite de motor. Vea el cuadro para seleccionar la viscosidad correcta.

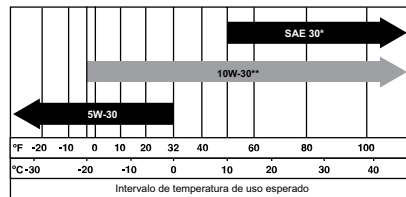

000130

Figura 4-6. Viscosidad del aceite

* Debajo de 50 °F (10 °C) el uso de SAE 30 dará por resultado un arranque irregular.

** Arriba de 80 °F (27 °C) el uso de 10W30 puede causar incremento en el consumo de aceite. Inspeccione el nivel de aceite más frecuentemente.

Inspección del nivel de aceite de motor

Inspeccione el nivel de aceite de motor antes de cada uso, o cada 8 horas de funcionamiento.

1. Coloque la lavadora a presión en una superficie nivelada.

2. Limpie la zona alrededor de la abertura de llenado de aceite.
3. Vea la **Figura 4-7**. Retire la tapa de llenado de aceite y limpie la varilla de medición.



Figura 4-7. Llenado de aceite de motor

4. Vea la **Figura 4-8**. Enrosque la varilla de medición dentro de la garganta de llenado. Verifique el nivel de aceite correcto en la varilla de medición.

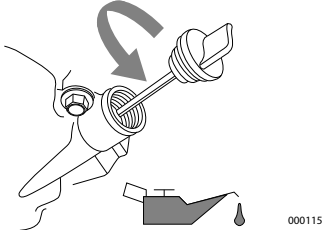

Figura 4-8. Nivel de aceite

5. Añada el aceite de motor recomendado como sea necesario.
6. Vuelva a colocar en su lugar la tapa de llenado y apriete con la mano.

NOTA: Algunas unidades tienen más de una ubicación de llenado de aceite. Solo es necesario usar uno de los puntos de llenado de aceite.

Cambio de aceite de motor

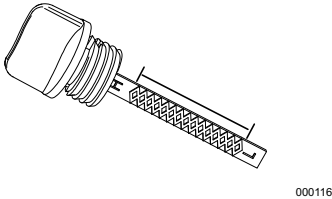
Cuando usa la lavadora a presión en condiciones extremas de suciedad o polvo, o en clima extremadamente caluroso, cambie el aceite más frecuentemente.

NOTA: No contamine. Conserve los recursos. Devuelva el aceite usado a los centros de recolección. Cambie el aceite mientras el motor aún está caliente del funcionamiento, como sigue:

1. Coloque la lavadora a presión en una superficie nivelada.
2. Desconecte el cable de bujía de la bujía y coloque el cable donde no pueda hacer contacto con la bujía.
3. Limpie la zona alrededor de la abertura de llenado de aceite y del tapón de vaciado de aceite.
4. Retire la tapa de llenado de aceite.
5. Vea la **Figura 4-9**. Retire el tapón de vaciado de aceite (A) y vacíe el aceite completamente en un recipiente adecuado.
6. Instale el tapón de vaciado de aceite y apriételo con seguridad.
7. Vea la **Figura 4-8**. Vierta el aceite lentamente en la abertura de llenado de aceite hasta que el nivel de aceite esté entre las marcas L y H en la varilla de medición. NO llene en exceso.
8. Instale la tapa de llenado de aceite y apriete con la mano.
9. Seque el aceite que pueda haberse derramado.

10. Deseche apropiadamente el aceite conforme a todos los reglamentos correspondientes.



Figura 4-9. Tapón de vaciado de aceite

Filtro de aire

El motor no funcionará correctamente y se puede dañar si lo usa con un depurador de aire sucio. Efectúe el servicio del depurador de aire más frecuentemente en condiciones de suciedad o polvo.

Para efectuar servicio del depurador de aire:

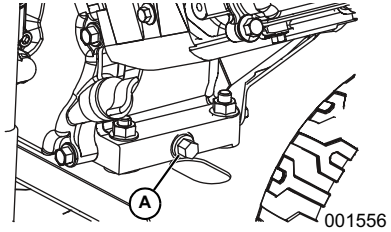
1. Quite la cubierta del depurador de aire.
2. Retire el o los elemento(s) de filtro.
3. Inspeccione el o los elemento(s) de filtro y sustituya si es necesario. Para pedir repuestos, comuníquese con Servicio al cliente de 1-888-GENERAC (888-436-3722) para obtener el nombre del Concesionario de servicio autorizado independiente más cercano.
4. Limpie el elemento de espuma del filtro en agua jabonosa tibia. Enjuague y deje secar completamente. Sumerja en aceite limpio y escurra el aceite excedente.
5. Golpee levemente el elemento del filtro de papel varias veces sobre una superficie dura para quitar la suciedad. También se puede usar aire comprimido (que no exceda 30 psi [207 kPa]) para soplar a través del elemento del filtro.
6. Use un trapo limpio húmedo para quitar la suciedad del interior de la cubierta del depurador de aire.
7. Coloque el o los elemento(s) de depurador de aire limpiado o nuevo en su lugar. Verifique que la junta esté en su lugar (si tiene).
8. Instale la cubierta del depurador de aire. Apriete con seguridad los tornillos o fijaciones del depurador de aire.

Mantenimiento de la bujía

Para efectuar el mantenimiento de la bujía:

1. Limpie la zona alrededor de la bujía.
2. Retire e inspeccione la bujía.
3. Vea la **Figura 4-10**. Inspeccione la separación de electrodos con un calibre de espesores de alambre y, vuelva a ajustar la separación de la bujía y sustituya la bujía si la separación no está dentro de las especificaciones listadas en la Hoja de especificaciones del producto.



Figura 4-10. Bujía

NOTA: Sustituya la bujía si los electrodos están picados, quemados o la porcelana está rajada. Use SOLAMENTE la bujía de repuesto recomendada. Vea la Hoja de especificaciones del producto.

4. Instale la bujía apretando con la mano y apriete 3/8 a 1/2 vuelta adicional usando una llave para bujías.

Inspección de la chispa del motor

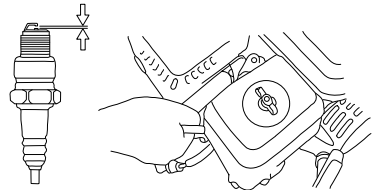

Arranque accidental. Desconecte el cable de la bujía cuando trabaje en la unidad. No hacerlo puede provocar la muerte o lesiones graves.

(000102)

1. Desconecte de la bujía el cable de bujía.
2. Fije el cable de bujía donde no pueda hacer contacto con la bujía.
3. Pruebe la bujía con el probador de bujías aprobado.

NOTA: NO inspeccione la chispa con la bujía retirada.

Inspección del silenciador y supresor de chispas

NOTA: Es una violación al California Public Resources Code (Código de recursos públicos de California), Sección 4442, usar u operar el motor en tierras cubiertas de bosque, maleza o pasto excepto si el sistema de escape tiene un supresor de chispas, como se define en la Sección 4442, mantenido en condiciones de trabajo eficaces. Otros estados o jurisdicciones federales pueden tener leyes similares.

NOTA: Llame al 1-888-GENERAC (1-888-436-3722) con las preguntas acerca de la sustitución de componentes.

NOTA: Use ÚNICAMENTE piezas de repuesto de equipo original.

Inspeccione el silenciador en busca de rajaduras, corrosión u otros daños. Retire el supresor de chispas, si tiene, e inspeccione en busca de daños o bloqueo con carbón. Si se requieren piezas de repuesto.

Inspección del tamiz del supresor de chispas (si tiene)



Superficies calientes. Al usar la máquina, no toque las superficies calientes. Mantenga la máquina alejada de los combustibles durante el uso. Las superficies calientes pueden ocasionar quemaduras graves o incendio.

(000108)

1. Vea la **Figura 4-11**. Suelte las fijaciones (A) y retire el protector de calor del silenciador.
2. Vea la **Figura 4-12**. Suelte las fijaciones (B) y retire el supresor de chispas del silenciador.
3. Inspeccione el supresor de chispas. Sustituya si está desgarrado, perforado o dañado de alguna otra forma.

*Supresor de chispas N/P 0K1851

4. Si el tamiz no se encuentra dañado, límpielo con algún solvente comercial y vuelva a colocarlo.



Figura 4-11. Fijaciones del protector de calor



Figura 4-12. Fijaciones del supresor de chispas

Almacenamiento Normas generales

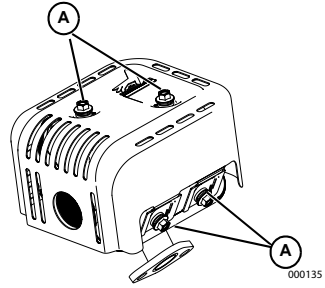

Explosión e incendio. El combustible y los vapores son extremadamente inflamables y explosivos. Añada combustible en una zona bien ventilada. Mantenga alejados el fuego y las chispas. No hacerlo puede ocasionar la muerte o lesiones graves.

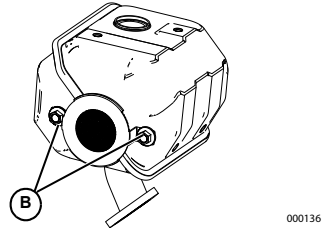
(000105)



Riesgo de incendio. Verifique que la máquina se haya enfriado apropiadamente antes de instalar una cubierta y almacenar la máquina. Las superficies calientes pueden ocasionar un incendio.

(000109)

- NO coloque una cubierta para almacenamiento sobre una lavadora a presión caliente. Permita que la unidad se enfríe a temperatura ambiente antes de almacenarla.
- NO almacene combustible de una estación a otra excepto que esté tratado apropiadamente.
- Sustituya el recipiente de combustible si hay óxido presente. El óxido en el combustible causa problemas en el sistema de combustible.
- Cubra la unidad con una cubierta protectora adecuada resistente a la humedad.
- Almacene la unidad en una zona limpia y seca.
- Siempre almacene las lavadoras a presión y el combustible alejados del calor y las fuentes de encendido.

Preparación del sistema de combustible para almacenamiento

El combustible almacenado más de 30 días puede deteriorarse y dañar los componentes del sistema de combustible. Mantenga fresco el combustible, use estabilizador de combustible.

Si se añade estabilizador de combustible al sistema de combustible, prepare y haga funcionar el motor conforme a **Puesta en marcha de la lavadora a presión**. Haga funcionar el motor durante 2 minutos para hacer circular el estabilizador a través del sistema de combustible. El combustible preparado adecuadamente se puede almacenar hasta 24 meses.

NOTA: Si el combustible no ha sido tratado con estabilizador de combustible, debe vaciarse en un recipiente aprobado. Haga funcionar el motor hasta que pare por falta de combustible. Se recomienda el uso de un estabilizador de combustible en el recipiente de almacenamiento para mantener el combustible fresco.

Preparación del motor para el almacenamiento

1. Cambie el aceite de motor.
2. Retire la bujía.
3. Vierta una cucharada sopera (5-10 cm³) de aceite de motor limpio o pulverice un agente protector adecuado en el cilindro.
4. Tire de la cuerda de arranque manual varias veces para distribuir el aceite en el cilindro.
5. Instale la bujía.
6. Tire de la cuerda de arranque manual lentamente hasta que sienta resistencia. Esto cerrará las válvulas de manera que la humedad no pueda ingresar en el cilindro del motor. Suelte lentamente la cuerda de arranque manual.

Cambio de aceite

Cambie el aceite de motor antes de almacenarlo. Vea **Cambio de aceite de motor**.

Preparación de la bomba para almacenamiento

NOTA: Si no se usa la lavadora a presión durante más de 30 días, prepare el motor y la bomba para almacenamiento.

Proteja la unidad de las temperaturas de congelamiento. No hacerlo dañará permanentemente la bomba y pondrá la unidad en condición de inoperable. El daño por congelamiento no está cubierto por la garantía.

Proteja la unidad de las temperaturas de congelamiento como sigue:

1. Apague el motor.
2. Cierre la válvula de combustible.
3. Cierre el suministro de agua.
4. Apunte la pistola de pulverización hacia una dirección segura y apriete el gatillo para aliviar la presión atrapada.
5. Deje que el motor se enfríe.
6. Desconecte las mangueras de la pistola de pulverización y la salida de alta presión de la bomba. Vacíe el agua de las mangueras, pistola de pulverización y lanza. Use un trapo para limpiar los componentes.
7. Vacíe la bomba de todos los líquidos restantes.
8. Tire del tirador de la cuerda de arranque seis veces aproximadamente para quitar el líquido remanente de la bomba.
9. Prepare la bomba para el invierno con Generac Pump Shield™. Esto minimiza los daños por congelación y lubrica los pistones y juntas.

NOTA: Si no hay disponible Generac Pump Shield™, conecte una sección de manguera de jardín de 3 pies (1 m) en el adaptador de entrada de agua. Vierta RV-antifreeze (anticongelante sin alcohol) en la manguera. Tire dos veces del tirador de la cuerda de arranque. Desconecte la manguera.

Almacene la unidad en una zona limpia y seca.

Resolución de problemas

Problema	Causa	Corrección
La bomba falla en la producción de presión, presión errática, vibración, pérdida de presión, bajo volumen de agua.	<ol style="list-style-type: none"> 1. Está instalada la boquilla de baja presión. 2. La entrada de agua está obstruida. 3. Suministro de agua inadecuado. 4. Manguera de entrada doblada o con fugas. 5. Tamiz de entrada de la manguera obstruido. 6. El suministro de agua supera 100 °F (37.8 °C). 7. La manguera de alta presión está obstruida o tiene fugas. 8. Fugas de la pistola de pulverización. 9. La boquilla está obstruida. 10. La bomba falla. 	<ol style="list-style-type: none"> 1. Sustituya con una boquilla de alta presión. 2. Limpie la entrada. 3. Provea un flujo de agua adecuado. 4. Enderece la manguera de entrada, empareche las fugas. 5. Inspeccione y limpie el tamiz de la manguera de entrada. 6. Provea un flujo de agua más frío. 7. Libere las obstrucciones o sustituya la manguera. 8. Sustituya la pistola de pulverización. 9. Limpie la boquilla. 10. Comuníquese con un Concesionario de servicio autorizado independiente.
El detergente no se mezcla con la pulverización.	<ol style="list-style-type: none"> 1. El tubo para sifón de detergente no está sumergido. 2. El tubo/filtro para sifón de detergente está obstruido o rajado. 3. Está instalada una boquilla de alta presión. 	<ol style="list-style-type: none"> 1. Inserte el tubo para sifón de detergente en detergente. 2. Limpie o sustituya el filtro/tubo para sifón de detergente. 3. Instale la boquilla de baja presión.
El motor funciona bien sin carga, pero tiende a pararse cuando se aplica carga.	Velocidad del motor muy lenta.	Comuníquese con un Concesionario de servicio autorizado independiente.
El motor no se pone en marcha, o se pone en marcha y funciona en forma irregular.	<ol style="list-style-type: none"> 1. Filtro de aire sucio. 2. Combustible agotado 3. Combustible vencido. 4. Cable de bujía no conectado a la bujía. 5. Bujía averiada. 6. Agua en el combustible. 7. Mezcla de combustible excesivamente rica. 8. Bajo nivel de aceite (unidades con sistema de parada por bajo nivel de aceite). 9. Cebador en posición ON. 	<ol style="list-style-type: none"> 1. Limpie o sustituya el filtro de aire. 2. Llene el tanque de combustible. 3. Sustituya con combustible nuevo. 4. Conecte el cable a la bujía. 5. Sustituya la bujía. 6. Vacíe el tanque de combustible, sustituya con combustible nuevo. 7. Comuníquese con un Concesionario de servicio autorizado independiente. 8. Llene el cárter. 9. Ajuste el cebador en la posición OFF.
El motor se para durante el funcionamiento.	Sin combustible.	Llene el tanque de combustible.
Falta de potencia del motor.	Filtro de aire sucio.	Sustituya el filtro de aire.

**Esta página ha sido dejada en blanco
intencionalmente.**

Núm. de pieza 0L5087 Rev. A 24/11/2015

©2015 Generac Power Systems, Inc.

Todos los derechos reservados

Las especificaciones están sujetas a cambios sin aviso.

No se permite la reproducción bajo ninguna forma sin consentimiento
previo escrito de Generac Power Systems, Inc.

GENERAC[®]



Generac Power Systems, Inc.
S45 W29290 Hwy. 59
Waukesha, WI 53189, EE. UU.
1-888-GENERAC (1-888-436-3722)
generac.com



Laveuse à pression Small Pro
Manuel de l'utilisateur

MODÈLE : _____

No DE SÉRIE : _____

DATE D'ACHAT : _____

Enregistrez votre produit Generac au :
WWW.GENERAC.COM
1 888 GENERAC
(1-888-436-3722)

CONSERVEZ CE MANUEL À TITRE DE RÉFÉRENCE ULTÉRIEURE

Table des matières

Section 1 Introduction et sécurité

Introduction	1
Règles de sécurité	1
Symboles de sécurité et signification	2

Section 2 Renseignements généraux et installation

Se familiariser avec la laveuse à pression	3
Renseignements relatifs aux émissions	3
Ouverture de la boîte de l'appareil	3
Assemblage	3
Ajoutez de l'huile à moteur	4
Vérifiez l'huile de la pompe (appareils Triplex)	4
Carburant	4
Alimentation en eau	5
Raccord de l'alimentation en eau	5
Raccordez le tuyau à haute pression et la lance	5
Pistolet de pulvérisation	6
Buses	6

Section 3 Fonctionnement

Fonctionnement et questions liées à l'utilisation	7
Avant le démarrage du moteur	7
Préparation avant l'utilisation de la laveuse à pression	7
Placement de la laveuse à pression aux fins d'utilisation	7
Transport et inclinaison de l'appareil	7
Mise en marche de la laveuse à pression	7
Arrêt de la laveuse à pression	8
Application de détergent	8
Rinçage	9
Nettoyage du tube de siphonnement du détergent	9
Après chaque utilisation	9

Système de refroidissement automatique (décharge thermique)	9
Réglage de la pression ajustable (s'il y a lieu)	9

Section 4 Entretien et dépannage

Recommandations en matière d'entretien	10
Calendrier d'entretien	10
Huile de la pompe (appareils Triplex)	10
Huile de la pompe (pompes sans entretien)	10
Entretien préventif	10
Inspection et nettoyage du filtre de la prise d'eau	10
Inspection des tuyaux à haute pression	11
Inspection du tube de siphonnement du détergent	11
Inspection du pistolet de pulvérisation	11
Entretien de la buse	11
Entretien du moteur	11
Recommandations en matière d'huile à moteur	11
Vérification du niveau d'huile du moteur	11
Vidange de l'huile à moteur	12
Filtre à air	12
Entretien de la bougie d'allumage	12
Vérification de l'allumage du moteur	13
Inspection du silencieux et du pare-étincelles	13
Inspectez l'écran pare-étincelles (si fourni)	13
Entreposage	13
Généralités	13
Préparation du système de carburant pour l'entreposage	13
Préparez le moteur pour l'entreposage	14
Vidange d'huile	14
Préparation de la pompe pour l'entreposage	14
Dépannage	15



Proposition 65 de l'État de la Californie. L'échappement du moteur et certains de ses composants sont reconnus par l'État de la Californie comme pouvant causer le cancer, des anomalies congénitales ou d'autres dommages au système reproducteur. (000004)



Proposition 65 de l'État de la Californie. Ce produit contient ou émet des produits chimiques reconnus par l'État de la Californie comme pouvant causer le cancer, des anomalies congénitales ou d'autres dommages au système reproducteur. (000005)

Section 1 Introduction et sécurité

Introduction



AVERTISSEMENT

Consultez le manuel. Lisez complètement le manuel et assurez-vous d'en comprendre le contenu avant d'utiliser l'appareil. Une mauvaise compréhension du manuel ou de l'appareil consigne pourrait entraîner la mort ou des blessures graves. (000100a)

Nous vous remercions d'avoir acheté un produit de Generac Power Systems Inc. Cet appareil a été conçu pour offrir une performance élevée et un fonctionnement efficace pendant des années, s'il est entretenu correctement.

Lisez attentivement ce manuel et assurez-vous de comprendre toutes les instructions, les mises en garde et les avertissements avant d'utiliser cet appareil. Si vous ne comprenez pas une section du manuel, veuillez communiquer avec votre fournisseur de services d'entretien agréé indépendant le plus près ou avec le service à la clientèle de Generac par téléphone, au 1 888 GENERAC (1 888 436-3722), ou par Internet, au www.generac.com, pour obtenir de l'aide.

Le propriétaire est responsable de l'entretien adéquat et de l'utilisation sécuritaire de l'équipement. Avant d'utiliser cette laveuse à pression, d'en faire l'entretien ou de la ranger :

- Étudiez attentivement tous les avertissements se trouvant dans le présent manuel et sur le produit.
- Familiarisez-vous avec le manuel et avec l'appareil avant de l'utiliser.
- Consultez la section **Assemblage** du manuel afin d'obtenir les consignes portant sur les procédures d'assemblage finales. Suivez les consignes à la lettre.

Conservez ces consignes à titre de référence ultérieure. Remettez TOUJOURS le présent manuel à toute personne qui utilisera l'appareil.

LES INFORMATIONS CONTENUES DANS LE PRÉSENT DOCUMENT SONT FONDÉES SUR DES APPAREILS EN PRODUCTION AU MOMENT DE LA PUBLICATION. GENERAC SE RÉSERVE LE DROIT DE MODIFIER CE MANUEL À TOUT MOMENT.

Règles de sécurité

Le fabricant ne peut pas prévoir toutes les circonstances possibles pouvant être une source de danger. Les avertissements du présent manuel ainsi que ceux qui se trouvent sur les étiquettes et les autocollants fixés sur l'appareil ne préviennent donc pas tous les risques. Si vous utilisez une procédure, une méthode de travail ou une technique d'utilisation n'étant pas spécifiquement recommandée par le fabricant, veuillez vous assurer de sa sécurité pour les autres. Assurez-vous également que la procédure, la méthode de travail ou la technique d'utilisation ne fait pas en sorte que l'appareil devienne non sécuritaire.

Des encarts DANGER, AVERTISSEMENT, MISE EN GARDE et REMARQUE apparaissent ponctuellement dans la présente publication ainsi que sur les étiquettes et autocollants fixés sur la laveuse à pression afin d'attirer l'attention du personnel sur des consignes propres à certaines opérations pouvant présenter des risques si elles sont réalisées de manière erronée ou inattentive. Veuillez les respecter attentivement. Voici leur définition :

DANGER

Indique une situation dangereuse qui, si elle n'est pas évitée, entraînera la mort ou des blessures graves.

(000001)

AVERTISSEMENT

Indique une situation dangereuse qui, si elle n'est pas évitée, pourrait entraîner la mort ou des blessures graves.

(000002)

MISE EN GARDE

Indique une situation dangereuse qui, si elle n'est pas évitée, pourrait entraîner des blessures légères ou moyennement graves.

(000003)

REMARQUE :

Les **remarques** contiennent des renseignements supplémentaires importants à propos des procédures et sont intégrées au corps du texte du présent manuel.

Ces avertissements de sécurité ne peuvent pas éliminer les dangers qu'ils signalent. Le bon sens et un respect strict des consignes sont essentiels afin de prévenir les accidents lors de l'utilisation ou de l'entretien de l'équipement.

Symboles de sécurité et signification



⚠ DANGER

Asphyxie. Le moteur en marche produit du monoxyde de carbone, un gaz inodore, incolore et toxique. Le monoxyde de carbone, s'il n'est pas évité, entraînera la mort ou des blessures graves.

(000103)



⚠ DANGER

Décharge électrique. Le contact de l'eau avec une source d'alimentation, s'il n'est pas évité, entraînera la mort ou des blessures graves.

(000104)



⚠ DANGER

Injection de fluide. Cet appareil produit des jets de fluide haute pression qui peuvent percer la peau. Une injection de fluide entraînera la mort ou des blessures graves.

(000106)



⚠ DANGER

Explosion et incendie. Le carburant et ses vapeurs sont extrêmement inflammables et explosifs. Ajoutez du carburant dans un endroit bien aéré. Gardez l'appareil loin du feu et des étincelles. Le non-respect de cette consigne entraînera la mort ou des blessures graves.

(000105)



⚠ AVERTISSEMENT

Risque d'incendie. Les surfaces chaudes peuvent enflammer des matériaux combustibles, ce qui pourrait causer un incendie. Un incendie pourrait entraîner la mort ou des blessures graves.

(000110)



⚠ AVERTISSEMENT

Perte de vision. Portez toujours des lunettes de sécurité lorsque vous utilisez cet appareil. Le non-respect de cette consigne pourrait entraîner une perte de vision permanente.

(000101)



⚠ AVERTISSEMENT

Perte d'audition. Il est recommandé de porter des protecteurs d'oreille lorsque vous utilisez cet appareil. Le non-respect de cette consigne pourrait entraîner une perte d'audition permanente.

(000107)



⚠ AVERTISSEMENT

Surfaces chaudes. Lorsque vous utilisez l'appareil, ne touchez pas aux surfaces chaudes. Gardez l'appareil loin des matériaux combustibles lorsqu'il fonctionne. Le contact avec des surfaces chaudes pourrait entraîner des brûlures graves ou un incendie.

(000108)



⚠ AVERTISSEMENT

Risque d'incendie. Vérifiez que l'appareil a bien refroidi avant d'installer une protection de rangement et d'entreposer l'appareil. Le contact avec des surfaces chaudes pourrait entraîner un incendie.

(000109)



⚠ AVERTISSEMENT

Pièces mobiles. Gardez les vêtements, les cheveux et les accessoires loin des pièces mobiles. Le non-respect de cette consigne pourrait entraîner la mort ou des blessures graves.

(000111)



⚠ AVERTISSEMENT

Risque de chute. L'utilisation de l'appareil crée des zones humides, ce qui augmente les risques de chute. Soyez conscient de la condition de la zone de travail. Une chute pourrait entraîner des blessures graves ou la mort.

(000112)



⚠ AVERTISSEMENT

Risque de chute. N'utilisez pas cet appareil ni aucun de ses composants sur des surfaces élevées. Le non-respect de cette consigne pourrait entraîner une chute, des blessures graves ou la mort.

(000114)



⚠ AVERTISSEMENT

Risque lié au lanceur à rappel. Le cordon du lanceur à rappel pourrait se rétracter de façon inattendue si la pression de l'eau n'est pas relâchée correctement, créant ainsi un effet de rebond. Un effet de rebond pourrait entraîner la mort ou des blessures graves.

(000113)



⚠ AVERTISSEMENT

Consultez le manuel. Lisez complètement le manuel et assurez-vous d'en comprendre le contenu avant d'utiliser l'appareil. Une mauvaise compréhension du manuel ou de l'appareil consigne pourrait entraîner la mort ou des blessures graves.

(000100a)



⚠ AVERTISSEMENT

Pièces mobiles. Ne portez pas de bijoux lorsque vous mettez en marche ou utilisez ce produit. Le non-respect de cette consigne pourrait entraîner la mort ou des blessures graves.

(000115)



⚠ AVERTISSEMENT

Ne pointez jamais le pistolet de pulvérisation vers des gens, des animaux, des appareils électriques ou des objets fragiles. Gardez hors de la portée des enfants. Le non-respect de cette consigne pourrait entraîner des blessures graves ou la mort.

(000117)

⚠ AVERTISSEMENT

Risque environnemental. Recyclez toujours les batteries dans un centre de recyclage officiel, conformément aux lois et aux réglementations locales. Le non-respect de cette consigne pourrait causer des dommages à l'environnement, la mort ou des blessures graves.

(000228)

⚠ AVERTISSEMENT

Blessures corporelles/Dommages à l'équipement. Placez le tube-rallonge dans l'étui et vérifiez si la poignée est bien en place avant tout déplacement. Le non-respect de cette consigne pourrait entraîner la mort, des blessures graves, ainsi que des dommages à l'équipement.

(000244)

Section 2 Renseignements généraux et installation

Se familiariser avec la laveuse à pression



⚠ AVERTISSEMENT

Consultez le manuel. Lisez complètement le manuel et assurez-vous d'en comprendre le contenu avant d'utiliser l'appareil. Une mauvaise compréhension du manuel ou de l'appareil consigne pourrait entraîner la mort ou des blessures graves. (000100a)

Lisez attentivement ce manuel avant d'assembler et d'utiliser cet appareil. Conservez ce manuel à titre de référence immédiate et ultérieure. Des manuels de l'utilisateur de rechange sont offerts au www.generac.com.

Renseignements relatifs aux émissions

L'Environmental Protection Agency (EPA) (et le California Air Resource Board [CARB], pour les moteurs et les équipements certifiés selon les normes de la Californie) exige que le moteur et l'équipement soient conformes aux normes d'émissions d'échappement et par évaporation. Localisez l'autocollant de conformité des émissions sur le moteur afin de déterminer les normes applicables. Pour obtenir des informations sur la garantie des émissions, veuillez-vous reporter à la garantie des émissions incluse. Il est important de respecter les spécifications d'entretien décrites dans le manuel afin de s'assurer que le moteur reste conforme aux normes d'émissions applicables pendant toute sa durée de vie.

Ouverture de la boîte de l'appareil

- Ouvrez complètement la boîte en coupant chaque coin de haut en bas.
- Videz la boîte et vérifiez les pièces fournies avant l'assemblage. La boîte devrait contenir un exemplaire de chacun des éléments suivants :
 - Appareil principal
 - Ensemble de la poignée
 - Tuyau à haute pression
 - Tube de siphonnement et filtre
 - Pistolet de pulvérisation
 - Lance
 - Huile
 - Sac de pièces, qui contient :
 - Pistolet et crochets pour tuyaux en fil formé, vis, écrous et clé allen
 - Manuel de l'utilisateur
 - Fiche d'inscription du propriétaire
 - Sac de buses colorées
 - Écran du filtre* (*installé en usine sur les pompe axiales à came)
- Si certaines pièces ne sont pas dans la boîte, veuillez communiquer avec le service à la clientèle de Generac au 1-888-GENERAC (1 888 436-3722) en ayant le numéro de modèle et le numéro de série de l'appareil à portée de main.
- Notez le modèle, le numéro de série et la date d'achat de l'appareil sur la page de couverture du présent manuel.

Assemblage



⚠ AVERTISSEMENT

Consultez le manuel. Lisez complètement le manuel et assurez-vous d'en comprendre le contenu avant d'utiliser l'appareil. Une mauvaise compréhension du manuel ou de l'appareil consigne pourrait entraîner la mort ou des blessures graves. (000100a)

Veuillez communiquer avec le service à la clientèle de Generac au 1-888-GENERAC (1 888 436-3722) si vous avez des questions ou des préoccupations liées à l'assemblage de votre appareil. Veuillez avoir le modèle et le numéro de série de votre appareil à portée de main.

- Voir **Figure 2-1**. Placez la poignée (A) sur les supports de cette dernière (B). Poussez les boutons du loquet (C) et laissez la poignée glisser en place. Le bouton verrouillera la poignée en place.

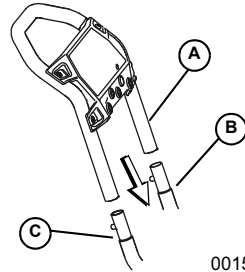

Figure 2-1. Insertion de la poignée

- Voir **Figure 2-2**. Installez les crochets du tuyau et du pistolet à l'aide des fixations fournies. Serrez fermement.

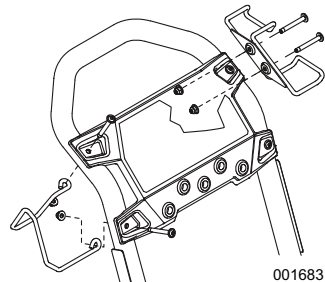
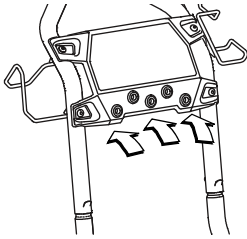

Figure 2-2. Installation des crochets du tuyau et du pistolet

- Voir **Figure 2-3**. Insérez bien les buses dans les espaces appropriés se trouvant dans la poignée.



001531

Figure 2-3. Insertion des buses

4. Voir [Figure 2-4](#). Attachez le tube de siphonnement à la prise du tube de siphonnement (A).

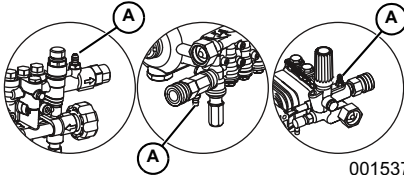

001537

Figure 2-4. Fixation du tube de siphonnement

Ajoutez de l'huile à moteur

L'appareil est expédié sans qu'il y ait de l'huile dans son carter. Ajoutez de l'huile à moteur avant le démarrage. Voir [Recommandations en matière d'huile à moteur](#).

1. Placez la laveuse à pression sur une surface de niveau.
2. Assurez-vous que la zone entourant l'orifice de remplissage est propre.
3. Retirez le bouchon de l'orifice de remplissage d'huile et essuyez la jauge.

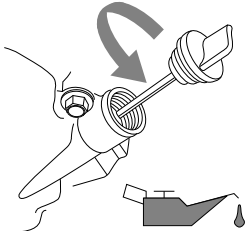

000115

Figure 2-5. Retrait de la jauge

4. Ajoutez de l'huile à l'huile à moteur recommandée.
- REMARQUE :** Certains appareils comportent plus d'un emplacement pour le remplissage d'huile. Vous pouvez utiliser seulement un emplacement de remplissage d'huile.
5. Vissez la jauge dans le goulot de remplissage d'huile. La jauge doit être complètement vissée pour vérifier le niveau d'huile.
 6. Voir [Figure 2-6](#). Retirez la jauge, puis vérifiez si le niveau d'huile se situe dans la plage de fonctionnement sécuritaire.

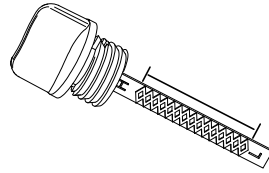

000116

Figure 2-6. Plage de fonctionnement sécuritaire

7. Remplacez la jauge du bouchon de l'orifice de remplissage d'huile, puis serrez-le à la main.

Vérifiez l'huile de la pompe (appareils Triplex)

REMARQUE : La pompe axiale et les pompes CAT ne nécessitent aucun entretien ni aucune vérification de leur niveau d'huile.

1. Placez la laveuse à pression sur une surface plane et de niveau.
2. Voir [Figure 2-7](#). Nettoyez la zone entourant l'orifice du réservoir d'huile et retirez la jauge et le bouchon à évent de l'orifice (A).

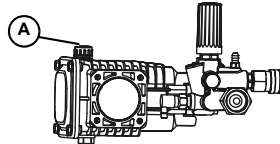

001539

Figure 2-7. Vérification du niveau d'huile de la pompe

3. Voir [Figure 2-8](#). Vérifiez si le niveau d'huile se situe entre « L » et « H » sur la jauge d'huile. S'il faut ajouter de l'huile, consultez la section [Huile de la pompe \(appareils Triplex\)](#). **NE REMPLISSEZ PAS TROP.**
4. Installez la jauge d'huile et serrez à la main.
5. Nettoyez tout déversement d'huile.

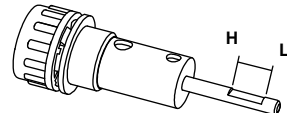

000268

Figure 2-8. Jauge d'huile de la pompe

Carburant



DANGER

Explosion et incendie. Le carburant et ses vapeurs sont extrêmement inflammables et explosifs. Ajoutez du carburant dans un endroit bien aéré. Gardez l'appareil loin du feu et des étincelles. Le non-respect de cette consigne entraînera la mort ou des blessures graves. (000105)

Le carburant doit respecter les exigences suivantes :

- De l'essence propre, fraîche et sans plomb.
- Un minimum de 87 octanes ou un indice d'octane d'au moins 87 (IOR de 91).
- Un mélange contenant jusqu'à 10 % d'éthanol (alco-essence) est acceptable.
- N'UTILISEZ PAS d'essence E85.
- N'UTILISEZ PAS un mélange d'huile et d'essence.
- Ne modifiez PAS le moteur afin qu'il puisse fonctionner avec d'autres types de carburants.

- Ajoutez un stabilisateur d'essence avant l'entreposage.
1. Vérifiez si l'appareil est ÉTEINT et laissez-le refroidir pendant au moins deux minutes avant de faire le plein.
 2. Placez l'appareil sur un terrain de niveau dans un endroit bien aéré.
 3. Voir [Figure 2-9](#). Nettoyez la zone autour du bouchon du réservoir et enlevez le bouchon doucement.
 4. Ajoutez lentement le carburant recommandé. Ne remplissez pas trop le réservoir

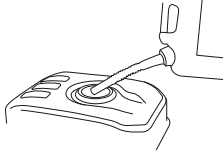

000117

Figure 2-9. Ajout de carburant recommandé

5. Remplacez le bouchon du réservoir.

REMARQUE : Laissez s'évaporer le carburant renversé avant de démarrer l'appareil.

Alimentation en eau

REMARQUE : NE FAITES PAS fonctionner l'appareil sans une alimentation en eau suffisante. Le non-respect des exigences d'alimentation en eau annulera la garantie de l'appareil.

L'alimentation en eau doit respecter les exigences suivantes :

- NE siphonnez PAS l'eau stagnante de l'alimentation en eau.
- L'eau doit être à moins de 38 °C (100 °F).
- La longueur du tuyau d'alimentation en eau doit être inférieure à 15,2 m (50 pi).
- Le débit doit être de plus de 17,3 litres par minute (3,8 gallons par minute) et la pression doit être d'au moins 206,8 kPa (30 psi).
- L'alimentation en eau NE DOIT PAS contenir de clapet de non-retour ou de brise-vide.

Raccord de l'alimentation en eau

1. Jetez le bouchon de livraison de la prise d'eau de la pompe.
2. Faites fonctionner l'alimentation 30 secondes avant de la raccorder pour éliminer les débris.
3. Voir [Figure 2-10](#). Inspectez le tamis de la prise d'eau pour éliminer les débris. Nettoyez ou remplacez le filtre selon le cas. NE faites PAS fonctionner la laveuse à pression si le filtre de la prise d'eau est endommagé ou absent.

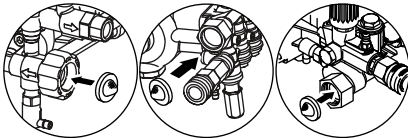

001540

Figure 2-10. Inspection du tamis de la prise d'eau

4. Voir [Figure 2-11](#). Raccordez le tuyau d'alimentation en eau à la prise d'eau de la pompe et serrez-le à la main.

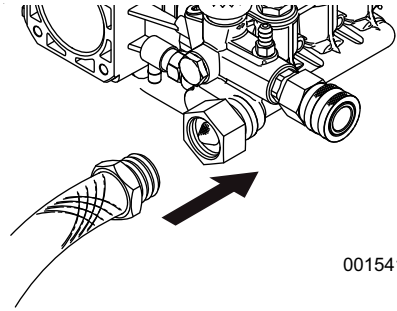

001541

Figure 2-11. Raccord du tuyau d'alimentation en eau

Raccordez le tuyau à haute pression et la lance

1. Voir [Figure 2-12](#). Raccordez la lance au pistolet de pulvérisation et serrez-la à la main.

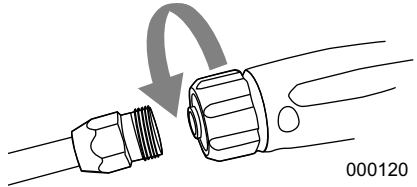

000120

Figure 2-12. Raccord de la lance

2. Placez le pistolet de pulvérisation et la rallonge de buse dans le support prévu à cet effet.
3. Voir [Figure 2-13](#). Raccordez le tuyau à haute pression à la pompe. Serrez à la main pour obtenir un raccord fileté.

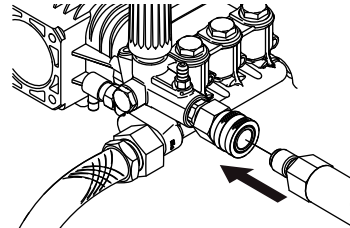

001542

Figure 2-13. Raccordez le tuyau à haute pression à la pompe Triplex

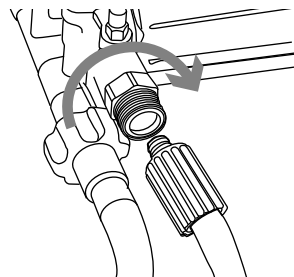

000121

Figure 2-14. Raccordez le tuyau à haute pression à la pompe axiale (serrer à la main)

4. Voir [Figure 2-15](#) et [Figure 2-16](#). Raccordez le tuyau à haute pression à la base du pistolet de

pulvérisation. Serrez à la main pour obtenir un raccord fileté.

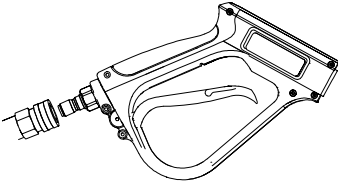

000269

Figure 2-15. Raccord du tuyau à haute pression au pistolet de pulvérisation - Branchement rapide

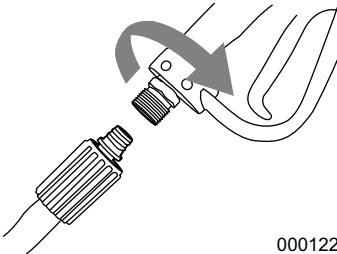

000122

Figure 2-16. Raccord du tuyau à haute pression au pistolet de pulvérisation - Raccord fileté

Pistolet de pulvérisation

Familiarisez-vous avec la gâchette du pistolet de pulvérisation et avec le système de verrouillage avant d'utiliser l'appareil.

1. Voir [Figure 2-17](#). Lorsque l'appareil est ÉTEINT, tenez le pistolet de pulvérisation et pressez la gâchette pour apprendre comment le mécanisme de la gâchette et le système de verrouillage peuvent être activés et désactivés.

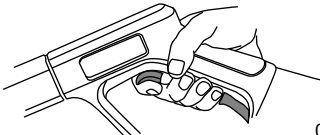

000123

Figure 2-17. Pistolet de pulvérisation (normal)

2. OUVREZ l'alimentation en eau, puis appuyez sur le déclencheur afin de purger l'air du système de pompe.
3. Assurez-vous que le pistolet de pulvérisation est ÉTEINT et verrouillé avant d'allumer la laveuse à pression.

Buses

1. Consultez le guide de sélection de buses pour choisir la buse appropriée à la tâche.
2. Voir [Figure 2-18](#). Rétractez le collier de branchement rapide et installez la buse.

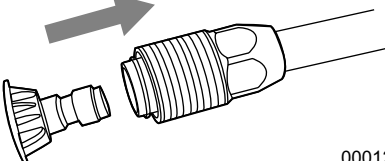

000125

Figure 2-18. Insertion de la buse

3. Relâchez le collier de branchement rapide pour fixer la buse.
4. Assurez-vous que la buse est verrouillée.

Buse de soufflage (rouge)

MAXIMALE – Pression élevée et débit faible pour nettoyer les surfaces difficiles à atteindre, comme les surfaces du deuxième étage, ou les éléments tenaces, comme la peinture, les taches d'huile, la rouille, le goudron, les impuretés, la graisse, la cire, etc.



001396

Buse de décapage (jaune)

MOYENNE – Pression élevée et débit moyen pour enlever les taches sur les surfaces poreuses dures, comme les entrées en béton, les planchers de garage ou les patios de brique.



001397

Buse de nettoyage à pression (verte)

GÉNÉRALE – Pression moyenne et débit moyen pour le nettoyage général, comme le bardage, les patios en brique, les terrasses en bois, les entrées et les trottoirs, les planchers de garage, etc.



001398

Buse de lavage à pression (blanche)

DÉLICATE – Faible pression et débit élevé pour nettoyer délicatement les voitures, les camions, les bateaux, les véhicules de plaisance, l'ameublement de patio, l'équipement de jardin, etc.

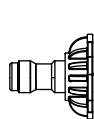

001399

Buse à détergent (noire)

DÉTERGENT SEULEMENT (NOIRE) – N'utilisez que des détergents ou des savons pouvant être utilisés de manière sécuritaire avec la laveuse à pression afin d'aider à dissoudre la crasse ou les taches tenaces sur une grande variété de surfaces.

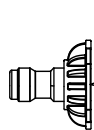

001400

Section 3 Fonctionnement

Fonctionnement et questions liées à l'utilisation

Veillez communiquer avec le service à la clientèle de Generac au 1-888-GENERAC (1 888 436-3722) si vous avez des questions ou des préoccupations quant à l'utilisation ou à l'entretien de votre appareil.

Avant le démarrage du moteur

L'appareil est expédié sans qu'il y ait de l'huile dans son carter. Ajoutez de l'huile à moteur avant le démarrage. Voir [Recommandations en matière d'huile à moteur](#).

1. Vérifiez si le niveau d'huile à moteur est correct.
2. Vérifiez si le niveau de carburant frais est correct.
3. Vérifiez si tous les raccords et les coupleurs sont adéquatement maintenus.
4. Vérifiez si l'alimentation en eau est bien raccordée.
5. Vérifiez si le clapet de décharge thermique est tourné et à découvert.
6. Vérifiez si l'appareil est positionné sur un terrain de niveau avec un dégagement adéquat et s'il est dans un endroit bien aéré.

Préparation avant l'utilisation de la laveuse à pression

1. Positionnez l'appareil sur un terrain de niveau tout en respectant la distance de dégagement indiquée.
2. Connectez une alimentation en eau appropriée.

Placement de la laveuse à pression aux fins d'utilisation



⚠ DANGER

Asphyxie. Le moteur en marche produit du monoxyde de carbone, un gaz inodore, incolore et toxique. Le monoxyde de carbone, s'il n'est pas évité, entraînera la mort ou des blessures graves.

(000103)



⚠ AVERTISSEMENT

Risque d'incendie. Les surfaces chaudes peuvent enflammer des matériaux combustibles, ce qui pourrait causer un incendie. Un incendie pourrait entraîner la mort ou des blessures graves. (000110)



⚠ AVERTISSEMENT

Surfaces chaudes. Lorsque vous utilisez l'appareil, ne touchez pas aux surfaces chaudes. Gardez l'appareil loin des matériaux combustibles lorsqu'il fonctionne. Le contact avec des surfaces chaudes pourrait entraîner des brûlures graves ou un incendie. (000108)

Le fait d'utiliser l'appareil sous un couvert forestier ou dans un environnement de brousse ou d'herbes constitue une violation de l'article 4442 du California Public Resource Code, à moins que le système d'échappement de l'appareil ne soit doté d'un pare-étincelles défini à l'article 4442 et maintenu en état de marche effectif. Des lois semblables peuvent être en vigueur dans d'autres États ou à l'échelle fédérale. Utilisez seulement la laveuse à pression dans un endroit bien aéré. N'utilisez jamais la laveuse à pression à l'intérieur ou dans un espace clos. Faites attention aux ouvertures et aux systèmes de ventilation dans lesquels les gaz d'échappement peuvent pénétrer pendant l'utilisation.

- Vérifiez si la laveuse à pression est placée sur un terrain de niveau pour éviter qu'elle se renverse pendant son utilisation.
- Utilisez seulement l'appareil à l'extérieur. Assurez-vous que les gaz d'échappement n'entrent pas dans des espaces clos par des portes, des fenêtres ou des conduits de ventilation.
- Voir [Figure 3-1](#). Lors de son utilisation, gardez un dégagement d'au moins 1,5 m (5 pieds) entre la laveuse à pression et les habitations et les combustibles, y compris au-dessus d'elle.

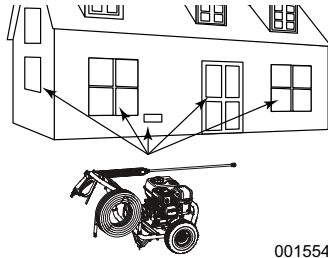

001554

Figure 3-1. Dégagement d'au moins cinq pieds

Transport et inclinaison de l'appareil

Ne faites pas fonctionner, ni ne rangez, ni ne transportez l'appareil à un angle supérieur à 15 degrés.

⚠ AVERTISSEMENT

Blessures corporelles/Dommages à l'équipement. Placez le tube-rallonge dans l'étui et vérifiez si la poignée est bien en place avant tout déplacement. Le non-respect de cette consigne pourrait entraîner la mort, des blessures graves, ainsi que des dommages à l'équipement. (000244)

Mise en marche de la laveuse à pression

REMARQUE : NE FAITES PAS fonctionner la laveuse à pression sans qu'une alimentation en eau suffisante soit raccordée. Tout dommage à l'équipement causé par le non-respect de cette instruction entraînera l'annulation de la garantie.

1. Raccordez une alimentation en eau suffisante.
2. Voir [Figure 3-2](#). Placez le levier du robinet de carburant (A) à la position ON (ouvert).
3. Placez le levier d'étrangleur (B) à la position CLOSED (fermé).

REMARQUE : Pour que le moteur soit réchauffé, vérifiez si le levier d'étrangleur est à la position « OPEN ».

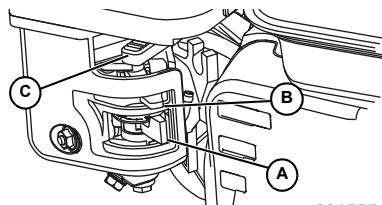

001555

Figure 3-2. Robinet de carburant et levier d'étrangleur

4. Voir [Figure 3-2](#). Placez le levier de papillon (C - si fourni) à la position RAPIDE (lamin).

5. Voir **Figure 3-3**. Placez l'interrupteur du moteur à la position « ON ».

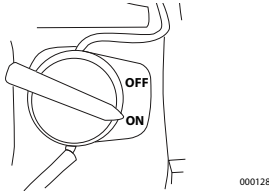

Figure 3-3. Interrupteur du moteur



AVERTISSEMENT

Perte de vision. Portez toujours des lunettes de sécurité lorsque vous utilisez cet appareil. Le non-respect de cette consigne pourrait entraîner une perte de vision permanente. (000101)

6. Relâchez la pression du pistolet de pulvérisation.
 7. Placez votre pied sur le coussinet à pied et gardez l'appareil en place lorsque vous tirez le lanceur à rappel.
 8. Voir **Figure 3-4**. Saisissez fermement la poignée du lanceur à rappel. Tirez lentement jusqu'à ce qu'une résistance se fasse sentir. Tirez ensuite rapidement afin de faire démarrer le moteur.



AVERTISSEMENT

Risque lié au lanceur à rappel. Le cordon du lanceur à rappel pourrait se rétracter de façon inattendue si la pression de l'eau n'est pas relâchée correctement, créant ainsi un effet de rebond. Un effet de rebond pourrait entraîner la mort ou des blessures graves (000113)



AVERTISSEMENT

Ne pointez jamais le pistolet de pulvérisation vers des gens, des animaux, des appareils électriques ou des objets fragiles. Gardez hors de la portée des enfants. Le non-respect de cette consigne pourrait entraîner des blessures graves ou la mort. (000117)

Après chaque tentative de démarrage où le moteur n'a pas démarré, pointez le pistolet de pulvérisation dans une direction sécuritaire avant d'appuyer sur sa gâchette pour relâcher la haute pression.

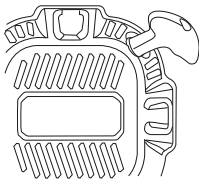

Figure 3-4. Lanceur à rappel du moteur

9. Remettez lentement la poignée du lanceur à rappel à sa place. **NE LAISSEZ PAS** le lanceur à rappel frapper son boîtier.
 10. Voir **Figure 3-2**. Lorsque le moteur démarre, déplacez lentement le levier d'étrangleur (B) à la position OPEN (ouvert) pendant que le moteur se réchauffe. Si le moteur faiblit, déplacez le levier d'étrangleur à la position CLOSE (fermé), puis remettez-le en position OPEN (ouvert).
 11. Déplacez le levier de papillon (C - si fourni) en position élevée pour ajuster la vitesse du moteur.
 • Si le moteur ne démarre pas après que vous avez tiré six fois, déplacez le levier d'étrangleur à la position « OPEN » et répétez les étapes 6 à 9.



DANGER

Injection de fluide. Cet appareil produit des jets de fluide haute pression qui peuvent percer la peau. Une injection de fluide entraînera la mort ou des blessures graves. (000106)



AVERTISSEMENT

Risque d'incendie. Les surfaces chaudes peuvent enflammer des matériaux combustibles, ce qui pourrait causer un incendie. Un incendie pourrait entraîner la mort ou des blessures graves. (000110)



AVERTISSEMENT

Surfaces chaudes. Lorsque vous utilisez l'appareil, ne touchez pas aux surfaces chaudes. Gardez l'appareil loin des matériaux combustibles lorsqu'il fonctionne. Le contact avec des surfaces chaudes pourrait entraîner des brûlures graves ou un incendie (000108)

Arrêt de la laveuse à pression



DANGER

Injection de fluide. Cet appareil produit des jets de fluide haute pression qui peuvent percer la peau. Une injection de fluide entraînera la mort ou des blessures graves. (000106)

IMPORTANT : Le pistolet de pulvérisation contient de l'eau sous haute pression même lorsque le moteur est arrêté et que l'alimentation en eau n'est pas raccordée. Pointez toujours le pistolet de pulvérisation dans une direction sécuritaire avant d'appuyer sur sa gâchette pour relâcher la haute pression. Enclenchez le verrou de la gâchette lorsque l'appareil n'est pas utilisé.

1. Relâchez la gâchette du pistolet de pulvérisation.
2. Déplacez l'interrupteur du moteur à la position OFF (arrêt).
3. Fermez l'alimentation en eau.
4. Appuyez sur la gâchette du pistolet de pulvérisation pour relâcher la haute pression.
5. Enclenchez le verrou de la gâchette.

Application de détergent



DANGER

Injection de fluide. Cet appareil produit des jets de fluide haute pression qui peuvent percer la peau. Une injection de fluide entraînera la mort ou des blessures graves. (000106)



AVERTISSEMENT

Ne pointez jamais le pistolet de pulvérisation vers des gens, des animaux, des appareils électriques ou des objets fragiles. Gardez hors de la portée des enfants. Le non-respect de cette consigne pourrait entraîner des blessures graves ou la mort. (000117)

REMARQUE : N'utilisez JAMAIS de liquide caustique avec votre laveuse à pression. Utilisez UNIQUEMENT des détergents pouvant être utilisés de manière sécuritaire avec la laveuse à pression. Suivez toutes les instructions du fabricant apparaissant sur l'étiquette du détergent. Appliquez le détergent comme suit :

1. Assurez-vous que la buse noire à détergent est installée.

REMARQUE : Le détergent ne peut pas être utilisé avec les buses à haute pression (jaune, blanche, verte ou rouge). Utilisez uniquement la buse noire pour appliquer des détergents.

2. Préparez la solution détergente requise pour le travail.
3. Insérez le filtre à l'extrémité du tube de siphonnement dans la solution détergente.

REMARQUE : Assurez-vous que le tube de siphonnement et le filtre demeurent complètement submergés dans le détergent pendant l'utilisation de l'appareil.

REMARQUE : Quand vous insérez le tube de siphonnement dans la solution détergente, assurez-vous qu'il ne touche pas au silencieux. Le contact avec le silencieux chaud peut endommager le tube de siphonnement du détergent.

4. Faites démarrer le moteur.
5. Appliquez du détergent sur une surface sèche. Appliquez du détergent sur une surface sèche, en commençant par la partie inférieure de la zone à laver, et procédez en montant avec de longs tracés égaux et se chevauchant.

IMPORTANT : Rincez le système de siphonnement du détergent après chaque utilisation. Si vous avez des questions, communiquez avec un fournisseur autorisé ou un centre de services qualifié.

Rinçage



⚠ AVERTISSEMENT

Risque de chute. L'utilisation de l'appareil crée des zones humides, ce qui augmente les risques de chute. Soyez conscient de la condition de la zone de travail. Une chute pourrait entraîner des blessures graves ou la mort. (000112)



⚠ AVERTISSEMENT

Risque de chute. N'utilisez pas cet appareil ni aucun de ses composants sur des surfaces élevées. Le non-respect de cette consigne pourrait entraîner une chute, des blessures graves ou la mort. (000114)

1. Retirez la buse noire à détergent de la lance.
2. Choisissez une buse à haute pression et installez-la.
3. Pointez le pistolet de pulvérisation dans une direction sécuritaire avant d'appuyer sur sa gâchette pour vider le détergent qui est resté dans le système.
4. Maintenez le pistolet de pulvérisation à une bonne distance de la zone que vous prévoyez rincer.
5. Le pistolet de pulvérisation peut avoir un effet de rebond lorsque vous utilisez le jet à haute pression. Tenez le pistolet de pulvérisation fermement à deux mains afin d'éviter de vous blesser.
6. Appliquez le jet à haute pression sur une petite zone et vérifiez si la surface est endommagée. Si ce n'est pas le cas, effectuez le rinçage.
7. Commencez par la partie supérieure de la zone à rincer, puis procédez vers le bas avec les mêmes tracés se chevauchant utilisés lors du lavage.

Nettoyage du tube de siphonnement du détergent

Rincez le tube de siphonnement du détergent après chaque usage avant d'arrêter le moteur.

1. Placez le filtre et le tube de siphonnement du détergent dans un seau rempli d'eau propre.
2. Retirez la buse à haute pression de la rallonge de buse.
3. Sélectionnez et installez la buse noire à détergent.
4. Rincez-la pendant 1 ou 2 minutes.
5. Éteignez le moteur.
6. Pointez le pistolet de pulvérisation dans une direction sécuritaire avant d'appuyer sur sa gâchette pour relâcher l'eau sous haute pression. Enclenchez le verrou de la gâchette.

Après chaque utilisation

NE LAISSEZ PAS d'eau dans l'appareil pour de longues périodes de temps. Des sédiments ou des minéraux pourraient se déposer sur les pièces de la pompe et bloquer son fonctionnement. Suivez ces procédures après chaque utilisation :

1. Éteignez le moteur.
2. Fermez l'alimentation en eau.
3. Pointez le pistolet de pulvérisation dans une direction sécuritaire avant d'appuyer sur sa gâchette pour relâcher la pression restante.
4. Laissez le moteur refroidir.
5. Déconnectez les tuyaux du pistolet de pulvérisation et de la sortie à haute pression de la pompe. Purgez l'eau des tuyaux, du pistolet de pulvérisation et de la lance. Essuyez les composants à l'aide d'un chiffon.
6. Tirez la poignée du lanceur à rappel six fois pour vider la pompe de tout liquide restant.
7. Fermez le robinet de carburant.
8. Entrez le pistolet de pulvérisation dans un endroit propre et sec.

REMARQUE : Si vous l'entrez pendant plus de 30 jours, consultez la section [Entreposage](#).

Système de refroidissement automatique (décharge thermique)

Si vous faites tourner le moteur de votre laveuse à pression pendant 3 à 5 minutes sans appuyer sur le déclencheur du pistolet de pulvérisation, l'eau circulant dans la pompe pourrait atteindre des températures pouvant enclencher le système de décharge thermique. La pompe est refroidie lorsque de l'eau chaude est déversée sur le sol.

Réglage de la pression ajustable (s'il y a lieu)

La pompe de la laveuse à pression est équipée d'une fonctionnalité qui vous permet d'ajuster le réglage de la pression. La pompe est préréglée en usine pour obtenir la puissance la plus élevée possible. Pour diminuer la pression, tournez le bouton de contrôle de la pression dans le sens contraire des aiguilles d'une montre pour atteindre la pression désirée. Pour revenir à la pression réglée en usine, tournez le bouton de contrôle de la pression dans le sens des aiguilles d'une montre jusqu'à ce qu'il s'arrête.

Section 4 Entretien et dépannage

Recommandations en matière d'entretien

Un entretien régulier permettra d'améliorer les performances et de prolonger la durée de vie du moteur et de l'équipement. Generac Power Systems, Inc. préconise que tous les travaux d'entretien soient menés par un fournisseur de services d'entretien agréé. Pour l'entretien régulier, le remplacement ou la réparation des appareils et des systèmes de contrôle des émissions, le propriétaire peut faire appel à la personne ou à l'atelier de réparation de son choix. Toutefois, pour obtenir un service de garantie relatif au contrôle des émissions sans frais, cette tâche doit être confiée à un fournisseur de services d'entretien agréé. Consultez la garantie en matière d'émissions.

La garantie de la laveuse à pression ne couvre pas les éléments ayant été soumis à une utilisation abusive ou à la négligence de l'utilisateur. Pour pleinement bénéficier de la garantie, l'utilisateur doit entretenir la laveuse à pression selon les instructions fournies dans le présent manuel et l'entreposer de la manière décrite à la section **Entreposage**.

REMARQUE : Composez le 1 888 GENERAC (1 888 436-3722) si vous avez des questions sur le remplacement de pièces.

REMARQUE : L'entretien et les ajustements devraient être effectués chaque saison, comme indiqué dans le tableau suivant **Calendrier d'entretien**.

Calendrier d'entretien

Respectez le premier des intervalles d'entretien du calendrier, selon l'utilisation.

REMARQUE : Il est nécessaire de procéder à un entretien plus fréquent si l'appareil est utilisé dans des conditions difficiles.

Après les 5 premières heures
Remplacement de l'huile à moteur.
Toutes les 8 heures ou tous les jours
Inspection et nettoyage du filtre de la prise d'eau*
Inspection du tuyau à haute pression
Inspection du filtre et du tube de siphonnement du détergent
Inspection du pistolet de pulvérisation et de l'assemblage pour déceler la présence de fuites
Nettoyage des débris
Vérification du niveau d'huile à moteur
Toutes les 20 heures ou chaque saison
Remplacement de l'huile du moteur**
Toutes les 50 heures ou chaque saison
Inspection/nettoyage du filtre à air**
Inspection du silencieux et du pare-étincelles*
Toutes les 100 heures ou chaque saison
Entretien de la bougie d'allumage

* Nettoyer si obstrué. Remplacer s'il est perforé ou déchiré.

**Entretien plus fréquemment si l'appareil est utilisé dans un environnement sale ou poussiéreux.

Huile de la pompe (appareils Triplex)

Vidangez l'huile de la pompe toutes les 50 heures de fonctionnement.

1. Nettoyez la zone autour du bouchon de vidange d'huile (A).
2. Voir **Figure 4-1**. Retirez le bouchon de vidange de l'huile. Vidangez complètement l'huile.
3. Installez le bouchon de vidange de l'huile. Ne serrez pas trop.
4. Nettoyez la zone entourant la jauge d'huile (B).
5. Voir **Figure 4-2**. Remplissez la pompe d'huile sans détergent SAE 30 ou 10W-40. Le niveau d'huile doit se situer entre le niveau « L » et « H » de la jauge d'huile. **NE REMPLISSEZ PAS TROP.**
6. Installez la jauge d'huile et serrez à la main.
7. Nettoyez tout déversement d'huile.

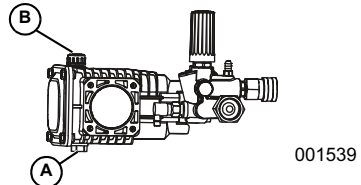

Figure 4-1. Vidange d'huile de la pompe

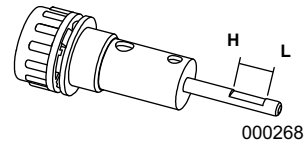

Figure 4-2. Jauge

Huile de la pompe (pompes sans entretien)

NEFFECTUEZ AUCUN entretien de l'huile de la pompe. La pompe est lubrifiée et scellée en usine. Aucun entretien supplémentaire n'est nécessaire pour toute la durée de vie de la pompe.

Entretien préventif

La saleté ou les débris peuvent entraîner un mauvais fonctionnement ou endommager l'équipement. Nettoyez la laveuse à pression tous les jours ou avant chaque utilisation. Gardez la zone autour du silencieux et à l'arrière de celui-ci libre de tout débris combustible. Inspectez tous les fentes et les ouvertures de refroidissement de la laveuse à pression.

- Nettoyez les surfaces extérieures avec un chiffon humide.
- **N'INSÉREZ AUCUN** objet dans les ouvertures de refroidissement.
- Utilisez une brosse douce pour décoller les saletés, l'huile, etc.
- Ramassez les saletés et les débris à l'aide d'un aspirateur.

Inspection et nettoyage du filtre de la prise d'eau

Inspectez le filtre de la prise d'eau. Nettoyez le filtre s'il est obstrué et remplacez-le s'il est endommagé.

Inspection des tuyaux à haute pression

Les tuyaux à haute pression peuvent présenter des fuites en raison de l'usure, de plis ou d'un usage abusif. Inspectez les tuyaux avant chaque utilisation. Vérifiez la présence de coupures, de fuites, d'usure abrasive ou de renflement du revêtement, de dommages ou de mouvement des raccords. S'il y a lieu, remplacez immédiatement le tuyau.

REMARQUE : NE RÉPAREZ JAMAIS un tuyau à haute pression. Le tuyau de remplacement doit répondre aux normes s'appliquant à l'appareil en matière de pression maximale d'appareil, ou les dépasser.

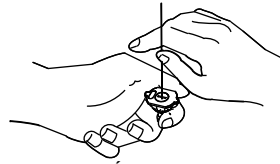

Figure 4-4. Élimination des débris

000109

Inspection du tube de siphonnement du détergent

Examinez le filtre du tube de siphonnement du détergent et nettoyez-le s'il est obstrué. Le tube doit être fermement ajusté au raccord cannelé. Vérifiez la présence de fuites ou d'usure sur le tube. Remplacez le filtre ou le tube si l'un d'eux est endommagé.

Inspection du pistolet de pulvérisation

REMARQUE : Remplacez immédiatement le pistolet de pulvérisation s'il échoue à l'une des étapes de l'essai.

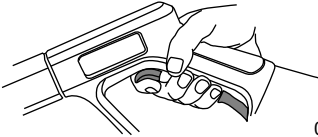

000123

Figure 4-3. Mise à l'essai du pistolet de pulvérisation (normal)

1. Vérifiez si le pistolet de pulvérisation est bien fixé au tuyau.
2. Appuyez sur la gâchette, puis relâchez-la.

REMARQUE : La gâchette devrait reprendre sa position et se verrouiller lorsqu'elle est relâchée.

Entretien de la buse

Une pression à la pompe excessive peut entraîner une sensation d'impulsion lorsque vous appuyez sur la gâchette du pistolet de pulvérisation. Les causes habituelles d'une pression à la pompe excessive sont l'obstruction ou la restriction de la buse. Nettoyez immédiatement la buse comme suit :



⚠ DANGER

Injection de fluide. Cet appareil produit des jets de fluide haute pression qui peuvent percer la peau. Une injection de fluide entraînera la mort ou des blessures graves.

(000106)

1. Éteignez le moteur et FERMEZ l'alimentation en eau.

REMARQUE : Veillez à ce que le tuyau à haute pression reste raccordé à la pompe et au pistolet de pulvérisation tant que le système est sous pression.

2. Relâchez la pression d'eau du pistolet de pulvérisation.
3. Retirez la buse de la lance.
4. Voir [Figure 4-4](#). Utilisez un trombone pour enlever les débris.
5. Voir [Figure 4-5](#). Détachez la lance du pistolet de pulvérisation et rincez-la abondamment.
6. Remettez la buse sur la lance.
7. Rattachez la lance au pistolet de pulvérisation.

Figure 4-5. Rinçage de la lance

000131

8. Vérifiez si le tuyau est connecté à la prise d'eau et si le tuyau à haute pression est connecté au pistolet de pulvérisation et à la pompe.
9. OUVREZ l'alimentation en eau.
10. Faites démarrer le moteur.
11. Testez la laveuse à pression en la faisant fonctionner avec chacune des buses à branchement rapide.

Entretien du moteur

Recommandations en matière d'huile à moteur

Pour conserver la garantie du produit, l'entretien de l'huile à moteur doit être fait conformément aux recommandations du présent manuel. Pour un entretien facile, nous vous proposons les trousses d'entretien Generac. Elles comprennent de l'huile à moteur, un filtre à huile, un filtre à air, des bougies d'allumage, un chiffon et un entonnoir. Ces trousses sont disponibles auprès d'un fournisseur de services d'entretien agréé.

Les seules huiles recommandées sont les huiles détergentes de norme SJ ou supérieure. N'UTILISEZ AUCUN additif spécial.

La température servira à déterminer le degré de viscosité approprié pour votre huile à moteur. Consultez le tableau ci-dessous pour choisir la bonne viscosité.

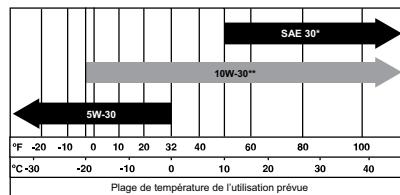

000130

Figure 4-6. Viscosité de l'huile

* L'utilisation d'une huile SAE 30 à une température de moins de 10 °C (50 °F) rendra le démarrage de l'appareil difficile.

** L'utilisation d'une huile 10W/30 à une température de plus de 27 °C (80 °F) peut accroître la consommation d'huile de l'appareil. Vous devrez vérifier le niveau d'huile plus souvent.

Vérification du niveau d'huile du moteur

Vérifiez le niveau d'huile à moteur avant chaque utilisation ou toutes les 8 heures de fonctionnement.

1. Placez la laveuse à pression sur une surface de niveau.

2. Nettoyez la zone entourant l'orifice de remplissage d'huile.
3. Voir **Figure 4-7**. Retirez le bouchon de l'orifice de remplissage d'huile et essuyez la jauge.

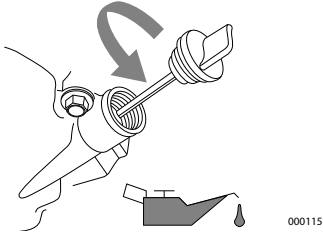

Figure 4-7. Remplissage de l'huile du moteur

4. Voir **Figure 4-8**. Vissez la jauge dans l'orifice. Vérifiez le niveau de l'huile sur la jauge.

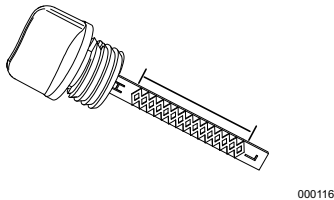

Figure 4-8. Niveau d'huile

5. Ajoutez de l'huile à moteur recommandée si nécessaire.
6. Remplacez le bouchon de l'orifice de remplissage d'huile, puis serrez-le à la main.

REMARQUE : Certains appareils comportent plus d'un emplacement pour le remplissage d'huile. Vous pouvez utiliser seulement un emplacement de remplissage d'huile.

Vidange de l'huile à moteur

Si vous utilisez votre laveuse à pression dans un environnement extrêmement sale ou poussiéreux, ou à des températures excessivement chaudes, veillez à vidanger l'huile plus souvent.

REMARQUE : Ne polluez pas. Ménagez les ressources. Rapportez l'huile usagée dans un centre de collecte.

Vidangez l'huile après avoir utilisé l'appareil, lorsque le moteur est encore chaud. Procédez de la manière suivante :

1. Placez la laveuse à pression sur une surface de niveau.
2. Débranchez le fil de la bougie d'allumage et placez-le de manière à ce qu'il ne puisse pas entrer en contact avec la bougie d'allumage.
3. Nettoyez autour de l'orifice de remplissage d'huile et du bouchon de vidange de l'huile.
4. Retirez le bouchon de l'orifice de remplissage d'huile.
5. Voir **Figure 4-9**. Retirez le bouchon de vidange de l'huile et laissez l'huile s'écouler complètement dans un contenant approprié.
6. Installez le bouchon de vidange de l'huile et serrez-le jusqu'à ce qu'il soit bien en place.
7. Voir **Figure 4-8**. Versez la nouvelle huile lentement dans l'orifice de remplissage jusqu'à ce qu'elle atteigne le niveau de la jauge situé entre les marques L et H. NE remplissez PAS trop.
8. Installez le bouchon de l'orifice de remplissage d'huile et serrez-le à la main.

9. Essuyez tout déversement d'huile.
10. Débarrassez-vous de l'huile conformément à tous les règlements applicables.

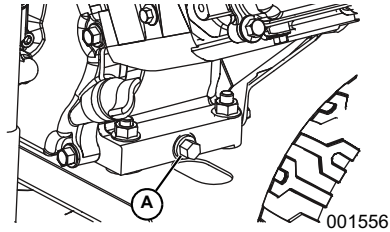

Figure 4-9. Bouchon de vidange de l'huile

Filtre à air

Le moteur ne fonctionnera pas correctement et risque d'être endommagé si le filtre à air est encrassé. Faites l'entretien du filtre à air plus souvent si l'appareil est utilisé dans un environnement sale ou poussiéreux.

Pour faire l'entretien du filtre à air :

1. Retirez le couvercle du filtre à air.
2. Retirez les éléments du filtre.
3. Examinez les éléments du filtre et remplacez-les au besoin. Pour commander des pièces de rechange, communiquez avec le service à la clientèle de Generac au 1 888 GENERAC (1 888 436-3722) afin de trouver le fournisseur de services d'entretien agréé indépendant le plus près de chez vous.
4. Nettoyez les éléments du filtre en mousse dans de l'eau savonneuse tiède. Rincez-les et laissez-les sécher soigneusement. Immergez-les dans de l'huile à moteur propre et enlevez le surplus d'huile.
5. Frappez plusieurs fois les éléments du filtre en papier sur une surface dure afin d'enlever la saleté. De l'air comprimé (maximum de 207 kPa [30 psi]) peut être utilisé pour nettoyer les éléments du filtre à partir de l'intérieur.
6. Utilisez un chiffon propre et humide pour retirer la saleté à l'intérieur du couvercle du filtre à air.
7. Remettez les éléments du filtre propres ou les nouveaux éléments en place. Vérifiez si le joint est bien en place (s'il y a lieu).
8. Installez le couvercle du filtre à air. Serrez bien les vis ou les fixations du filtre à air.

Entretien de la bougie d'allumage

Pour entretenir la bougie :

1. Nettoyez la zone autour de la bougie d'allumage.
2. Enlevez la bougie d'allumage et inspectez-la.
3. Voir **Figure 4-10**. Vérifiez la distance entre les électrodes à l'aide d'une jauge d'épaisseur si et remplacez les électrodes de la bougie d'allumage si la distance (A) ne correspond pas aux caractéristiques techniques mentionnées dans la fiche signalétique de l'appareil.

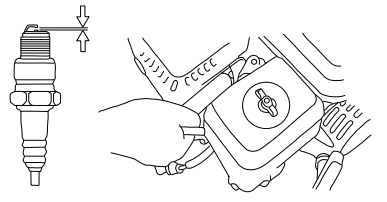

Figure 4-10. Bougie d'allumage

REMARQUE : Remplacez la bougie d'allumage si les électrodes sont piquées ou brûlées, ou si la porcelaine est fissurée. Utilisez **UNIQUEMENT** une bougie de rechange recommandée. Voir la fiche signalétique du produit.

- Serrez la bougie d'allumage à la main, puis serrez-la encore de 3/8 à 1/2 tour à l'aide d'une clé à bougie.

Vérification de l'allumage du moteur

⚠ AVERTISSEMENT

Démarrage accidentel. Débranchez le câble de la bougie lorsque vous effectuez l'entretien de l'appareil. Le non-respect de cette consigne pourrait entraîner la mort ou des blessures graves. (000102)

- Débranchez le fil de la bougie.
- Fixez le fil de la bougie à un endroit où il ne peut pas entrer en contact avec la bougie d'allumage.
- Mettez la bougie à l'essai avec un vérificateur d'étincelles approuvé.

REMARQUE : NE vérifiez PAS l'allumage si la bougie d'allumage a été retirée.

Inspection du silencieux et du pare-étincelles

REMARQUE : Le fait d'utiliser l'appareil sous un couvert forestier ou dans un environnement de brousse ou d'herbes constitue une violation de l'article 4442 du California Public Resource Code, à moins que le système d'échappement de l'appareil ne soit doté d'un pare-étincelles défini à l'article 4442 et maintenu en état de marche effectif. Des lois semblables peuvent être en vigueur dans d'autres États ou à l'échelle fédérale.

REMARQUE : Composez le 1 888 GENERAC (1 888 436-3722) si vous avez des questions sur le remplacement de pièces.

REMARQUE : Utilisez **UNIQUEMENT** des pièces de rechange d'origine.

Inspectez le silencieux pour y détecter la présence de fissures, de corrosion ou d'autres dommages. Retirez le pare-étincelles, si l'appareil en est équipé, et inspectez-le pour y déceler des dommages ou des obstructions de carbone. Remplacez ces pièces s'il y a lieu.

Inspectez l'écran pare-étincelles (si fourni)



⚠ AVERTISSEMENT

Surfaces chaudes. Lorsque vous utilisez l'appareil, ne touchez pas aux surfaces chaudes. Gardez l'appareil loin des matériaux combustibles lorsqu'il fonctionne. Le contact avec des surfaces chaudes pourrait entraîner des brûlures graves ou un incendie (000108)

- Voir **Figure 4-11**. Desserrez les fixations (A) et retirez l'écran thermique du silencieux.
- Voir **Figure 4-12**. Desserrez les fixations et retirez le pare-étincelles du silencieux.
- Inspectez le pare-étincelles. Inspectez le pare-étincelles s'il est déchiré, perforé ou endommagé.
 - Pare-étincelles N/P 0K1851
- Si l'écran n'est pas endommagé, nettoyez-le à l'aide d'un solvant commercial puis remplacez-le.

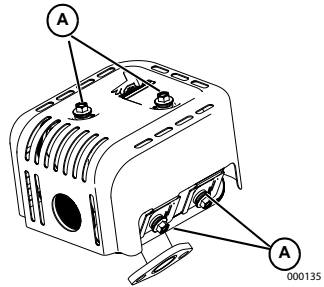

Figure 4-11. Fixations de l'écran thermique

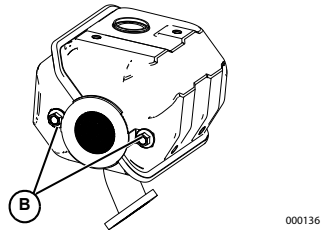

Figure 4-12. Fixations du pare-étincelles

Entreposage

Généralités



⚠ DANGER

Explosion et incendie. Le carburant et ses vapeurs sont extrêmement inflammables et explosifs. Ajoutez du carburant dans un endroit bien aéré. Gardez l'appareil loin du feu et des étincelles. Le non-respect de cette consigne entraînera la mort ou des blessures graves. (000105)



⚠ AVERTISSEMENT

Risque d'incendie. Vérifiez que l'appareil a bien refroidi avant d'installer une protection de rangement et d'entreposer l'appareil. Le contact avec des surfaces chaudes pourrait entraîner un incendie. (000109)

- NE placez PAS une housse d'entreposage sur une laveuse à pression chaude. Laissez l'appareil refroidir complètement avant de l'entreposer.
- N'entreposez PAS de carburant d'une saison à l'autre, sauf s'il est traité convenablement.
- Remplacez le récipient de carburant si vous observez la présence de rouille. La rouille dans le carburant pourrait causer des problèmes dans le système de carburant.
- Couvrez l'appareil d'une housse de protection appropriée résistante à l'humidité.
- Entreposez l'appareil dans un endroit propre et sec.
- Entreposez toujours la laveuse à pression et le carburant loin des sources de chaleur et d'étincelles.

Préparation du système de carburant pour l'entreposage

Du carburant entreposé pendant plus de 30 jours peut se dégrader et endommager les composants du système de carburant. Pour empêcher le carburant de se dégrader, ajoutez-y du stabilisateur.

Si vous ajoutez du stabilisateur au système de carburant, vous devez préparer et faire fonctionner le moteur conformément à la section **Mise en marche de la laveuse à pression**. Faites fonctionner le moteur pendant 2 minutes pour faire circuler le stabilisateur à travers le système de carburant. Du carburant adéquatement préparé peut être entreposé jusqu'à 24 mois.

REMARQUE : Si vous n'avez pas ajouté de stabilisateur au carburant contenu dans le moteur, vous devez le vidanger dans un contenant approprié. Faites démarrer le moteur et laissez-le fonctionner jusqu'à ce qu'il s'arrête pour cause de panne d'essence. Il est recommandé d'ajouter un stabilisateur de carburant au réservoir pour empêcher la détérioration du carburant.

Préparez le moteur pour l'entreposage

1. Remplacez l'huile à moteur.
2. Retirez la bougie d'allumage.
3. Versez une cuillère à soupe (de 5 à 10 ml) d'huile à moteur propre ou vaporisez un agent voilant approprié dans le cylindre.
4. Tirez plusieurs fois le lanceur à rappel pour répartir l'huile dans le cylindre.
5. Installez la bougie d'allumage.
6. Tirez lentement le lanceur à rappel jusqu'à ce qu'une résistance se fasse sentir. De cette manière, vous fermez les soupapes, de sorte que l'humidité ne puisse pas pénétrer dans le cylindre du moteur. Relâchez doucement le lanceur à rappel.

Vidange d'huile

Vidangez l'huile à moteur avant l'entreposage. Voir **Vidange de l'huile à moteur**.

Préparation de la pompe pour l'entreposage

REMARQUE : Si vous prévoyez ne pas utiliser la laveuse à pression pendant une période de plus de 30 jours, préparez le moteur et la pompe pour l'entreposage.

Protégez l'appareil du gel. Si vous ne le faites pas, cela risque d'endommager irrémédiablement la pompe et de rendre l'appareil inutilisable. Les dégâts causés par le gel ne sont pas couverts par la garantie.

Protégez l'appareil du gel comme suit :

1. Éteignez le moteur.
2. Fermez le robinet de carburant.
3. Fermez l'alimentation en eau.
4. Pointez le pistolet de pulvérisation dans une direction sécuritaire avant d'appuyer sur sa gâchette pour relâcher la pression restante.
5. Laissez le moteur refroidir.
6. Déconnectez les tuyaux du pistolet de pulvérisation et de la sortie à haute pression de la pompe. Purgez l'eau des tuyaux, du pistolet de pulvérisation et de la lance. Essuyez les composants à l'aide d'un chiffon.
7. Videz la pompe de tout liquide restant.
8. Tirez la poignée du lanceur à rappel six fois pour vider la pompe de tout liquide restant.
9. Remisez la pompe à l'aide de Generac Pump Shield^{MC}. Cela minimisera les dommages dus au gel et lubrifiera les pistons et les joints.

REMARQUE : Si vous n'avez pas de Generac Pump Shield^{MC}, branchez une section de 1 mètre (3 pieds) de boyau d'arrosage à la prise d'eau. Versez de l'antigel RV (antigel sans alcool) dans le tuyau. Tirez deux fois sur la poignée du lanceur à rappel. Débranchez le tuyau. Entreposez l'appareil dans un endroit propre et sec.

Dépannage

Problème	Cause	Correction
Pression absente, pression irrégulière, cliquement, perte de pression, volume d'eau faible.	<ol style="list-style-type: none"> 1. La buse à basse pression est installée. 2. La prise d'eau est obstruée. 3. L'alimentation en eau est inadéquate. 4. Le tuyau de prise d'eau est plié ou fuit. 5. Le filtre de la prise d'eau est obstrué. 6. La température de l'alimentation en eau est supérieure à 37,8 °C (100 °F). 7. Le tuyau à haute pression est obstrué ou fuit. 8. Le pistolet de pulvérisation coule. 9. La buse est obstruée. 10. La pompe est défaillante. 	<ol style="list-style-type: none"> 1. Remplacez-la par la buse à haute pression. 2. Nettoyez la prise. 3. Fournissez un débit d'eau adéquat. 4. Redressez le tuyau d'alimentation, colmatez les fuites. 5. Inspectez et nettoyez le filtre de la prise d'eau. 6. Fournissez une alimentation en eau plus fraîche. 7. Débouchez le tuyau ou remplacez-le. 8. Remplacez le pistolet de pulvérisation. 9. Nettoyez la buse. 10. Communiquez avec un fournisseur de services d'entretien agréé indépendant.
Le détergent ne parvient pas à se mélanger au jet pulvérisé.	<ol style="list-style-type: none"> 1. Le tube de siphonnement du détergent n'est pas immergé. 2. Le tube de siphonnement du détergent ou le filtre est obstrué ou fissuré. 3. La buse à haute pression est installée. 	<ol style="list-style-type: none"> 1. Insérez le tube de siphonnement du détergent dans le détergent. 2. Nettoyez ou remplacez le filtre ou le tube de siphonnement du détergent. 3. Installez la buse à basse pression.
Le moteur fonctionne correctement à vide, mais il éprouve de la difficulté lorsqu'il doit fournir de la puissance.	Le régime du moteur est trop bas.	Communiquez avec un fournisseur de services d'entretien agréé indépendant.
Le moteur ne démarre pas, ou démarre et tourne de façon irrégulière.	<ol style="list-style-type: none"> 1. Le filtre à air est encrassé. 2. Le moteur n'a plus de carburant. 3. Le carburant est éventé. 4. Le fil de bougie n'est pas branché à la bougie. 5. La bougie d'allumage est défectueuse. 6. Il y a de l'eau dans le carburant. 7. Le mélange de carburant est trop riche. 8. Niveau d'huile bas (appareils munis d'un système d'arrêt en cas de niveau d'huile bas). 9. L'étrangleur est à la position ON (ouvert). 	<ol style="list-style-type: none"> 1. Nettoyez ou remplacez le filtre à air. 2. Remplissez le réservoir de carburant. 3. Remplacez le carburant par du carburant frais. 4. Branchez le câble à la bougie d'allumage. 5. Remplacez la bougie d'allumage. 6. Vidangez le réservoir de carburant et remplissez-le de carburant neuf. 7. Communiquez avec un fournisseur de services d'entretien agréé indépendant. 8. Remplissez le carter. 9. Mettez l'étrangleur en position OFF (fermé).
Le moteur s'arrête pendant le fonctionnement.	Il n'y a plus de carburant.	Remplissez le réservoir de carburant.
Le moteur manque de puissance.	Le filtre à air est encrassé.	Remplacez le filtre à air.

**Cette page a été intentionnellement
laissée en blanc.**



Pièce No 0L5087 Rév. A 24/11/2015

©2015 Generac Power Systems, Inc.

Tous droits réservés

Les caractéristiques techniques peuvent être modifiées sans préavis.

Aucune reproduction n'est autorisée sous quelque forme que ce soit sans le consentement écrit préalable de Generac Power Systems, Inc.

Generac Power Systems, Inc.

S45 W29290 Hwy. 59

Waukesha, WI 53189

1-888-GENERAC (1 888 436-3722)

generac.com